

Materials Services | Plastics Germany

Unsere Preisliste für den Terrassenbau



thyssenkrupp

Gültig ab 01.06.2022

Ausgabe
2022

Inhalt

Wichtiger Hinweis:



Preisänderungen sind aktuell leider jederzeit möglich. Die aktuelle Preisliste finden unter www.thyssenkrupp-plastics.de/downloads

03

Wellplatten

- 03 PLEXIGLAS® Resist
- 04 PLEXIGLAS® Heatstop
- 05 Marlon CS Longlife
- 05 Marlon CS Crystalight
- 06 owolux®
- 06 GFK Sinus-Welle
- 07 **Zubehör**
- 07 Befestigungskomplettsets
- 08 Befestigungseinzelteile
- 12 Formteile
- 13 Dachrinnen alwo®
- 14 Montageübersicht alwo® Alu-Dachrinne
- 15 Dachrinnen owolux®

19

Stegplatten

- 19 PLEXIGLAS® Resist
- 21 PLEXIGLAS® Alltop
- 21 PLEXIGLAS® Heatstop
- 22 Exolon® multi (früher Makrolon®)
- 24 LEXAN™ THERMOCLEAR™
- 26 **Verlegeprofile + Zubehör**
- 26 alwo® Komplettsystem 16
- 27 alwo® Varioprofilsprosse
- 28 alwo® Oberprofilsystem
- 32 alwo® Thermosprosse
- 38 Materialübersicht alwo® Thermosprossen 60/80
- 40 alwo® Profilsystem für Glasmontage
- 42 alwo® Zubehör

48

Hohlkammerpaneele

- 48 ow klick
- 48 Paneele P16
- 49 **Zubehör**

51

Empfehlung zur Lagerhaltung















Wellplatten

Plattenprogramm

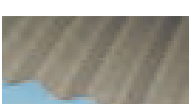
Bezeichnung	Zubehör	Breite/Nutzbreite mm	Länge in mm	Artikel-Nr. 4052026...	Liefer-einheit	Preis € o. MwSt.	Preis € m. MwSt.
-------------	---------	----------------------	-------------	------------------------	----------------	------------------	------------------

PLEXIGLAS®

PLEXIGLAS® Resist

 <div style="display: flex; justify-content: space-around;"> 30 Jahre 30 Jahre </div>	WP 76/18 RUND Acryl farblos glatt Lichtdurchlässigkeit bis zu 92 % Dicke ca. 3 mm	SB 6071 ausreichend für ca. 3 qm	1.045	2.000	002090	1 Platte	pro qm 43,51	pro qm 51,78	
			988	2.500	002106				
				3.000	002113				
				3.500	002144				
				4.000	002151				
				5.000	002168				
	6.000	002175							
 <div style="display: flex; justify-content: space-around;"> 30 Jahre 30 Jahre </div>	WP 76/18 RUND Acryl farblos C-Struktur Lichtdurchlässigkeit bis zu 92 % Dicke ca. 3 mm	SB 6071 ausreichend für ca. 3 qm		1.045	2.000	002298	1 Platte	pro qm 43,51	pro qm 51,78
				988	2.500	002304			
					3.000	002311			
					3.500	002342			
					4.000	002359			
				5.000	002366				
	6.000	002373							
 <div style="display: flex; justify-content: space-around;"> 30 Jahre 30 Jahre </div>	WP 76/18 RUND Acryl farblos Wabenstruktur Lichtdurchlässigkeit bis zu 92 % Dicke ca. 3 mm	SB 6071 ausreichend für ca. 3 qm		1.045	2.000	002199	1 Platte	pro qm 43,51	pro qm 51,78
				988	2.500	002205			
					3.000	002212			
					3.500	002243			
					4.000	002250			
				5.000	002267				
	6.000	002274							
 <div style="display: flex; justify-content: space-around;"> 30 Jahre </div>	WP 76/18 RUND Acryl braun C-Struktur* Lichtdurchlässigkeit ca. 75 % Dicke ca. 3 mm	SB 6071 ausreichend für ca. 3 qm		1.045	2.000	002793	1 Platte	pro qm 44,81	pro qm 53,32
				988	2.500	002809			
					3.000	002816			
					3.500	002847			
					4.000	002854			
				5.000	002861				
	6.000	002878							
 <div style="display: flex; justify-content: space-around;"> 30 Jahre </div>	WP 76/18 RUND Acryl braun Wabenstruktur* Lichtdurchlässigkeit ca. 55 % Dicke ca. 3 mm	SB 6071 ausreichend für ca. 3 qm		1.045	2.000	002694	1 Platte	pro qm 44,81	pro qm 53,32
				988	2.500	002700			
					3.000	002717			
					3.500	002748			
					4.000	002755			
				5.000	002762				
	6.000	002779							
 <div style="display: flex; justify-content: space-around;"> 30 Jahre 30 Jahre </div>	WP 130/30 RUND Acryl farblos glatt (auf Anfrage) Lichtdurchlässigkeit bis zu 92 % Dicke ca. 3 mm	Siehe Zubehör ab Seite 7 ca. 5–6 Befestigungspunkte pro qm		1.000	2.000	002892	1 Platte	pro qm 43,51	pro qm 51,78
				910	2.500	002908			
					3.000	002939			
					3.300				
									
 <div style="display: flex; justify-content: space-around;"> 30 Jahre 30 Jahre </div>	WP 177/51 RUND Acryl farblos glatt Lichtdurchlässigkeit bis zu 92 % Dicke ca. 3 mm	Siehe Zubehör ab Seite 7 ca. 4–5 Befestigungspunkte pro qm	920		2.000	003097	1 Platte	pro qm 43,51	pro qm 51,78
			873		2.500	003103			
					3.100	003127			
				3.300	003134				
									

 Herstellergarantie gegen Hagelschäden

 Herstellergarantie gegen Vergilbung

* Nur regional verfügbar. Liefermöglichkeit bitte erfragen.

Längen über 4.000 mm sind Lagermaße, keine Verlegelängen.

Bei allen Preisangaben handelt es sich um unverbindliche Preisempfehlungen von thyssenkrupp Plastics.

Plattenprogramm

Bezeichnung	Zubehör	Breite/Nutzbreite mm	Länge in mm	Artikel-Nr. 4052026...	Liefer-einheit	Preis € o. MwSt.	Preis € m. MwSt.
-------------	---------	----------------------	-------------	------------------------	----------------	------------------	------------------

PLEXIGLAS®

PLEXIGLAS® Resist 1,8

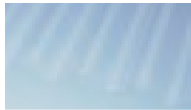

WP 76/18 RUND
Acryl
farblos glatt
Lichtdurchlässigkeit bis zu 92 %
Dicke ca. 1,8 mm

SB 6071
ausreichend für ca. 3 qm
+ Abstandhalter oder SB 616 oder DSH Befestigungsset

1.045	2.000	003455
988	2.500	003462
	3.000	003479
	3.500	003486
	4.000	003493
	5.000*	003509
	6.000*	003516



1 Platte	pro qm	pro qm
	31,54	37,53



WP 76/18 TRAPEZ
Acryl
farblos glatt
Lichtdurchlässigkeit bis zu 92 %
Dicke ca. 1,8 mm

SB 6070
ausreichend für ca. 3 qm
+ Abstandhalter oder SB 615 oder DSH Befestigungsset

1.045	2.000	003776
988	2.500	003783
	3.000	003790
	3.500	003806
	4.000	003813
	5.000*	003820
	6.000*	003837



1 Platte	pro qm	pro qm
	31,54	37,53



PLEXIGLAS® Heatstop

WP 76/18 RUND
Acryl
Cool Blue
Lichtdurchlässigkeit ca. 22 %
Dicke ca. 3 mm

SB 6071
ausreichend für ca. 3 qm

1.045	2.000	003370
988	2.500	003387
	3.000	003394
	3.500	003400
	4.000	003417
	5.000	003424
	6.000	003431



1 Platte	pro qm	pro qm
	64,63	76,91

Herstellergarantie gegen Hagelschäden

Herstellergarantie gegen Hagelschäden

Herstellergarantie gegen Vergilbung

* Nur regional verfügbar. Liefermöglichkeit bitte erfragen.

Längen über 4.000 mm sind Lagermaße, keine Verlegelängen.

Bei allen Preisangaben handelt es sich um unverbindliche Preisempfehlungen von thyssenkrupp Plastics.

Plattenprogramm

Bezeichnung	Zubehör	Breite/Nutzbreite mm	Länge in mm	Artikel-Nr. 4014677...	Liefer-einheit	Preis € o. MwSt.	Preis € m. MwSt.
-------------	---------	----------------------	-------------	------------------------	----------------	------------------	------------------

Marlon CS

Marlon CS Longlife



10 Jahre

WP 76/18 RUND
Polycarbonat
farblos glatt
Lichtdurchlässigkeit ca. 88 %
Dicke ca. 0,8 mm

SB 6069
ausreichend für ca. 3 qm
+ Abstandhalter oder SB 616 oder DSH Befestigungsset

1.140 2.000 471335
1.064 2.500 471342
3.000 471359
3.500 471366
4.000 471373
5.000 471380
6.000 471397

1 Platte pro qm 26,32 pro qm 31,32



10 Jahre

WP 76/18 RUND
Polycarbonat
braun glatt*
(Lieferzeit auf Anfrage)
Lichtdurchlässigkeit ca. 32 %
Dicke ca. 0,8 mm

SB 6069
ausreichend für ca. 3 qm
+ Abstandhalter oder SB 616 oder DSH Befestigungsset

1.140 2.000 471267
1.064 2.500 471274
3.000 471281
3.500 471298
4.000 471304
5.000 471311
6.000 471328

1 Platte pro qm 26,32 pro qm 31,32



10 Jahre

WP 76/16 TRAPEZ
Polycarbonat
farblos glatt
Lichtdurchlässigkeit ca. 88 %
Dicke ca. 0,8 mm

SB 6070
ausreichend für ca. 3 qm
+ Abstandhalter oder SB 615 oder DSH Befestigungsset

1.060 2.000 058406
988 2.500 058413
3.000 058420
3.500 058437
4.000 058444
5.000 058468
6.000 058475

1 Platte pro qm 26,32 pro qm 31,32



10 Jahre

WP 76/16 TRAPEZ
Polycarbonat
braun glatt*
(Lieferzeit auf Anfrage)
Lichtdurchlässigkeit ca. 32 %
Dicke ca. 0,8 mm

SB 6070
ausreichend für ca. 3 qm
+ Abstandhalter oder SB 615 oder DSH Befestigungsset

1.060 2.000 471403
988 2.500 471410
3.000 471465
3.500 471427
4.000 471434
5.000 471441
6.000 471458

1 Platte pro qm 26,32 pro qm 31,32



10 Jahre

WP 177/51 RUND
Polycarbonat
farblos glatt
(Lieferzeit auf Anfrage)
Lichtdurchlässigkeit ca. 88 %
Dicke ca. 1,0 mm

Siehe Zubehör ab Seite 7
ca. 4-5 Befestigungspunkte pro qm

920 2.000 058581
873 2.500 058598
3.300 058611

1 Platte pro qm 35,10 pro qm 41,77

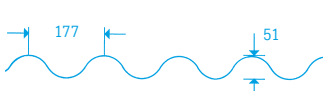

10 Jahre

Marlon CS Crystalight

WP 76/18 RUND
Polycarbonat
farblos Wabenstruktur
Lichtdurchlässigkeit ca. 70 %
Dicke ca. 2,8 mm

SB 6071
ausreichend für ca. 3 qm

1.045 2.000 529487
988 2.500 529494
3.000 529500
3.500 529517
4.000 529524
5.000 529531
6.000 529548
7.000* 529555

1 Platte pro qm 47,49 pro qm 56,51

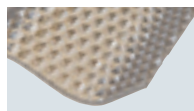

10 Jahre

WP 76/18 RUND
Polycarbonat
braun Wabenstruktur
Lichtdurchlässigkeit ca. 56 %
Dicke ca. 2,8 mm

SB 6071
ausreichend für ca. 3 qm

1.045 2.000 529562
988 2.500 529579
3.000 529586
3.500 529593
4.000 529609
5.000 529616
6.000 529623
7.000* 529630

1 Platte pro qm 49,96 pro qm 59,45

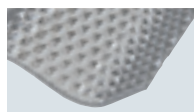

10 Jahre

WP 76/18 RUND
Polycarbonat
grau-transparent*
Wabenstruktur
Lichtdurchlässigkeit ca. 68 %
Dicke ca. 2,8 mm

SB 6071
ausreichend für ca. 3 qm

1.045 2.000 605082
988 2.500 605099
3.000 605105
3.500 605112
4.000 605129
5.000 605136
6.000 605143
7.000* 605150

1 Platte pro qm 49,96 pro qm 59,45









10 Jahre Herstellergarantie gegen Hagelschäden

* Nur regional verfügbar. Liefermöglichkeit bitte erfragen.
Längen über 4.000 mm sind Lagermaße, keine Verlegelängen.

Bei allen Preisangaben handelt es sich um unverbindliche Preisempfehlungen von thyssenkrupp Plastics.

Plattenprogramm

Bezeichnung	Zubehör	Breite/Nutzbreite mm	Länge in mm	Artikel-Nr. 4014677...	Liefer-einheit	Preis € o. MwSt.	Preis € m. MwSt.			
owolux®										
owolux®*										
	WP 76/18 RUND PVC farblos glatt Lichtdurchlässigkeit ca. 66 %	SB 6069 ausreichend für ca. 3 qm + Abstandhalter oder SB 616 oder DSH Befestigungsset	1.140	2.000	001266	1 Platte	pro qm 21,09	pro qm 25,10		
			1.070	2.500	001273					
				3.000	001280					
				3.500	001297					
				4.000	001303					
				5.000	001310					
	6.000	001327								
	WP 76/18 TRAPEZ PVC farblos glatt Lichtdurchlässigkeit ca. 66 %	SB 6070 ausreichend für ca. 3 qm + Abstandhalter oder SB 615 oder DSH Befestigungsset	1.140	2.000	001075	1 Platte	pro qm 21,09	pro qm 25,10		
			1.070	2.500	001082					
				3.000	001099					
				3.500	001105					
				4.000	001112					
				5.000	001136					
	6.000	001143								
	WP 130/30 RUND PVC farblos glatt Lichtdurchlässigkeit ca. 66 %	Siehe Zubehör ab Seite 7 ca. 5–6 Befestigungspunkte pro qm	1.000	1.600	001419	1 Platte	pro qm 24,29	pro qm 28,91		
			910	2.000	001426					
				2.500	001433					
				3.500	001464					
	WP 177/51 RUND PVC farblos glatt Lichtdurchlässigkeit ca. 66 %	Siehe Zubehör ab Seite 7 ca. 4–5 Befestigungspunkte pro qm	920	1.600	001495	1 Platte	pro qm 26,14	pro qm 31,11		
			873	2.000	001501					
				2.500	001518					
				3.100	001532					
GFK Sinus-Welle										
	WP 130/30 RUND GFK (Polyester) natur, Lichtdurchlässigkeit ca. 80 %	Siehe Zubehör ab Seite 7 ca. 5–6 Befestigungspunkte pro qm	1.000	2.500	000665	1 Platte	pro qm 15,78	pro qm 18,78		
	WP 177/51 RUND GFK (Polyester) natur, Lichtdurchlässigkeit ca. 80 %	Siehe Zubehör ab Seite 7 ca. 4–5 Befestigungspunkte pro qm	920	2.000	000719	1 Platte	pro qm 15,78	pro qm 18,78		
				2.500	000726					
				3.100	000733					
	Wellbahnen 76/18 RUND GFK (Polyester) natur, Lichtdurchlässigkeit ca. 80 %	SB 616 oder DSH Befestigungsset	1.000	Rollen- Länge m	000047	1 Rolle	pro qm 11,47	pro qm 13,65		
			1.250*		000054					
			1.500		000061					
			2.000		000085					
			2.500		000092					
			3.000		000108					
			3.500*		000122					
			4.000*		000146					
					1.000				5	242836
					1.500					242843
	2.000		242850							
	2.500		242867							

* Nur regional verfügbar. Liefermöglichkeit bitte erfragen.

Längen über 4.000 mm sind Lagermaße, keine Verlegelängen.

Bei allen Preisangaben handelt es sich um unverbindliche Preisempfehlungen von thyssenkrupp Plastics.

Wellplatten – Zubehör

Zubehör

Bezeichnung	Ø in mm	Länge in mm	Artikel-Nr. 4014677...	Liefer- einheit	Preis € o. MwSt.	Preis € m. MwSt.
-------------	------------	----------------	---------------------------	--------------------	---------------------	---------------------

Befestigungskompletts

Befestigungstechnik SB 6071



für Wellplatten aus PLEXIGLAS® und Acrylglas Fassadenbauschrauben V2A Alu-Kalotten 76/18 RUND mit EPDM-Dichtung	6,5	50	435085	Sets à 25 St.	pro Set 41,13	pro Set 48,94
--	-----	----	--------	------------------	------------------	------------------

Befestigungstechnik SB 616



für Wellplatten aus Acrylglas (bis 1,8 mm), PVC, PC und GFK, Spenglerschrauben Edelstahl mit montierter Dichtungsscheibe Ø 15 mm Gummidichtung Abstandhalter (K 84) mit Öse für Profil 76/18 RUND	4,5	55	435030	Sets à 25 St.	pro Set 17,12	pro Set 20,37
			435047	50 St.	23,88	28,42
			435054	100 St.	35,85	42,66

Befestigungstechnik SB 615



für Wellplatten aus Acrylglas (bis 1,8 mm), PVC, PC und GFK, Spenglerschrauben Edelstahl mit montierter Dichtungsscheibe Ø 15 mm, Gummidichtung Abstandhalter (K 891) mit Öse für Profil 70/18 TRAPEZ und 76/18 TRAPEZ	4,5	55	435009	Sets à 25 St.	pro Set 19,89	pro Set 23,67
			435016	50 St.	27,80	33,08
			435023	100 St.	41,13	48,94

Befestigungstechnik SB 6069



für Wellplatten aus PVC, PC und GFK Spenglerschrauben V2A mit 15 mm Dichtscheibe Alu-Kalotten 76/18 RUND mit EPDM-Dichtung	4,5	45	435146	Sets à 25 St.	pro Set 24,96	pro Set 29,70
--	-----	----	--------	------------------	------------------	------------------

Befestigungstechnik SB 6070



für Trapezplatten aus PVC, PC und GFK Spenglerschrauben V2A mit 16 mm Dichtscheibe Alu-Kalotten 76/18 TRAPEZ mit EPDM-Dichtung	4,5	45	435115	Sets à 25 St.	pro Set 30,10	pro Set 35,82
--	-----	----	--------	------------------	------------------	------------------

Artikel-Nr.
4005674...

DSH Befestigungsset



Edelstahlschraube A2 mit EPDM-Dichtung und Distanzprezhülse für 18 mm hohe Well-/Trapezplatten bis max. 2 mm Stärke Bohrloch Ø 10 mm	4,8	50	670784	Sets à 25 St.	pro Set 19,08	pro Set 22,71
--	-----	----	--------	------------------	------------------	------------------

Zubehör

Bezeichnung	Ø in mm	Länge in mm	Artikel-Nr. 4014677...	Liefer- einheit	Preis € o. MwSt.	Preis € m. MwSt.
-------------	------------	----------------	---------------------------	--------------------	---------------------	---------------------

Befestigungseinzelteile

PID Spezial-Schrauben

Edelstahlschrauben mit Pilzdichtung zur Befestigung von PLEXIGLAS® Platten
Dichtungselement bestehend aus: Unterlegscheibe Ø 25 mm (Edelstahl) und Spezialdichtung, SW 3/8"

Typ BZ Feingewinde mit Zapfen Gewindesteigung 1,81 für Stahlkonstruktionen über 3 mm Ø 5,0 Bohrlochdurchmesser bei Trägerstärke 2-3 mm	6,3	50 64*	049091 049107	100 Stück	71,17 74,96	84,69 89,20
Typ A Grobgewinde mit Spitze Gewindesteigung 2,54, für dünne Unterkonstruktionen bis 3 mm Ø, Aluminium- und Holzunterkonstruktionen	6,5	50 64 76* 90* 115*	049138 049145 049190 049206 096675	100 Stück	68,73 75,70 84,43 89,70 103,64	81,79 90,08 100,47 106,74 123,33

Abdeckkappe aus PVC

für PID-Spezial-Schrauben
weiß
braun
schwarz

	049213	Sets à 100 Stück	13,87	16,51
	049237			
	049220			

Spenglerschrauben

Edelstahlschrauben mit TX-Antrieb und BIT zur Befestigung von Lichtplatten
Profil 76/18, 76/16, 130/30 mit montierter Dichtungsscheibe

Ø 15 mm (Edelstahl) Gummidichtung	4,5	25	214390	100 Stück	21,65	25,76
		35	214406		21,72	25,85
		45	214345		23,95	28,50
		55	214352		28,08	33,42
Ø 20 mm (Edelstahl) vulkanisierte Neoprendichtung	4,5	45	214376	100 Stück	30,44	36,22
		55	214437		34,30	40,82

Abstandhalter

für GFK-, PC- und PVC-Wellplatten
Polystyrol, glasklar mit seitlicher Öse

Abstandhalter M6 K 84 für Profil 76/18 RUND			002379	100 Stück	9,00	10,71
Abstandhalter M6 K 89/891 für Profil 76/16 TRAPEZ und 76/18 TRAPEZ			002386	100 Stück	9,00	10,71
Abstandhalter M6 und M7 K 87 für Profil 130/30 RUND (Profil 8)			002393	50 Stück	pro 100 Stück 24,29	pro 100 Stück 28,91
Abstandhalter M6 und M7 K 88 für Profil 177/51 RUND (Profil 5)			002409	25 Stück	pro 100 Stück 37,00	pro 100 Stück 44,03

* Nur noch solange der Vorrat reicht.

Bei allen Preisangaben handelt es sich um unverbindliche Preisempfehlungen von thyssenkrupp Plastics.

Zubehör

Bezeichnung	Ø in mm	Länge in mm	Artikel-Nr. 4014677...	Liefer- einheit	Preis € o. MwSt.	Preis € m. MwSt.
-------------	------------	----------------	---------------------------	--------------------	---------------------	---------------------

Befestigungseinzelteile

Kalotten

aus Aluminium verträglich mit PLEXIGLAS®, Marlon CS, PVC und GFK, blank, mit aufvulkanisierter EPDM-Dichtung

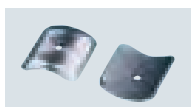

Profil 76/18 RUND			128284	100 Stück	46,61	55,47
Profil 130/30 RUND			131666	100 Stück	76,65	91,21
Profil 177/51 RUND			131185	100 Stück	68,60	81,63
Profil 76/18 und 76/16 TRAPEZ			131291	100 Stück	51,35	61,11



alwo®

alwo® Spezialschrauben

Edelstahl SW 3/8" mit Dichtscheibe 16 mm aus rostfreiem Edelstahl



				Sets à	pro Set	pro Set
Typ A zur Befestigung auf Holzunterkonstruktionen	6,5	50	047707 429916	100 Stück 50 Stück	62,10 31,66	73,90 37,68
		64	047714 429923	100 Stück 50 Stück	67,65 34,37	80,50 40,90
	76	90	047721 429930	100 Stück 50 Stück	75,30 40,86	89,61 48,62
		90	047738	100 Stück	96,87	115,28
Typ BZ zur Befestigung auf Stahlunterkonstruktionen 5,0 Bohrlochdurchmesser bei Trägerstärke 2–3 mm	6,3	50	047769	100 Stück	62,18	73,99
		64	047776	100 Stück	66,43	79,05
		76	047783	100 Stück	75,30	89,61



Zubehör

Bezeichnung	Abmessung in mm	Rohr Ø mm	Artikel-Nr. 4014677...	Liefer- einheit	Preis € o. MwSt.	Preis € m. MwSt.
-------------	--------------------	--------------	---------------------------	--------------------	---------------------	---------------------

Befestigungseinzelteile

Rohrhaken M 6

	Eiserne, glanzverzinkte und chromatisierte	60 x 10	22 (1/2")	002553	100 Stück	35,92	42,74
	Rohrhaken, zur Befestigung von Wellplatten	65 x 15	27 (3/4")	002560		39,17	46,61
	auf Rohrkonstruktionen,	70 x 15	34 (1")	002577		42,28	50,31
	mit verzinkter Sechskant-Mutter	80 x 20	43 (1 1/4")	002584		47,02	55,95
	passend für das Profil 76/18	90 x 25	50 (1 1/2")	002591		51,75	61,58
		100 x 30	60 (2")	002607		57,43	68,34

L-Haken M 6

	Eiserne, glanzverzinkte und chromatisierte L-Haken,	70 x 20	32	002515	100 Stück	51,35	61,11
	zur Befestigung von Wellplatten	80 x 20	42	002997		54,26	64,57
	auf Vierkant-Rohre,	105 x 20	42	002461		56,49	67,22
	mit verzinkten Sechskant-Muttern	120 x 20	45	002478		61,09	72,70
	passend für das Profil 76/18	140 x 20	53	002485		73,87	87,91

Rohling M 6

	Eiserne, glanzverzinkte und chromatisierte Rohlinge	100		002676	100 Stück	37,68	44,84
	zum Selbstbiegen von Haken	150		002683		49,59	59,01
		200		002690		60,68	72,21
		250		002706		72,72	86,54
		300		002713		82,06	97,65

Korrokappe

	für Rohrhaken, L-Haken, Rohlinge			002362	100 Stück	9,74	11,59
	Korrokappe, lange Ausführung Polyethylen, weiß für M 6 (6 mm Lochdurchmesser) - K76 lange Ausführung						

Dichtungsscheiben Kunststoff

	für Rohrhaken, L-Haken, Rohlinge				100 Stück	7,10	8,45
	Weich-PVC, natur						
	für M 6 (6 mm Lochdurchmesser)						
	- K70 glatte Unterseite			002300		5,01	5,96
	- K69 gewölbte Unterseite			002287			

Kombidichtung Kunststoff

	für Rohrhaken, L-Haken, Rohlinge			002348	100 Stück	11,16	13,28
	Polyethylen, natur*						
	für M 6 (6 mm Lochdurchmesser)						
	- K772 gewölbte Unterseite						

Kombidichtung Kunststoff

	für Rohrhaken, L-Haken, Rohlinge aus				100 Stück	15,49	18,43
	Polyethylen, schwarz						
	PLEXIGLAS®-verträglich						
	für M6 (6 mm Lochdurchmesser)						
	- K774 gewölbte Unterseite und Sockel			002423		15,56	18,52
	für M7 (7 mm Lochdurchmesser)						
	- K776 ebene Unterseite und Sockel			002430			

Kombidichtung Kunststoff

	passend für Holzschrauben DIN 96 und				100 Stück	11,05	13,69
	Spanplattenschrauben DIN 7962						
	Polyethylen, schwarz PLEXIGLAS®-verträglich						
	für M6 (6 mm LochØ)						
	- K775 gewölbte Unterseite, flacher Hut			084955		10,76	12,80
	- K71 glatte Unterseite, flacher Hut			084962			

* Teile aus Polyethylen natur sind nicht UV-beständig.

Bei allen Preisangaben handelt es sich um unverbindliche Preisempfehlungen von thyssenkrupp Plastics.

Zubehör

Bezeichnung	Breite in mm	Länge in mm	Artikel-Nr. 4014677...	Liefer-einheit	Preis € o. MwSt.	Preis € m. MwSt.
-------------	--------------	-------------	------------------------	----------------	------------------	------------------

Befestigungseinzelteile



SB 196 Spezialsteckschlüssel						
3/8" für alwo® Spezialschrauben			208603	1 Stück	30,17	35,90



HSS-Kegelbohrer						
für problemloses Bohren von Profilplatten Einspannschaft ca. 6 mm Bohr-Ø ca. 3–14 mm			048063	1 Stück	19,89	23,67

Andere Größen auf Anfrage



HSS-Stufenbohrer						
für entgratete, rattermarkenfreie Bohrungen in Kunststoff, PLEXIGLAS®, Holz und Metall Ø 4, 6, 8, 10 und 12 Vorbohren/Ankörnen entfallen!			048087	1 Stück	29,43	35,02



alwo® Reinaluminium-Klebeband						
schwer entflammbar nach DIN 4102, B1 verträglich mit PLEXIGLAS®, Exolon®, Marlon CS und allen anderen Kunststoffen in diesem Prospekt	60	10 lfd. m	437065	1 Rolle	pro Rolle 2,97	pro Rolle 3,53
	50		049800		12,05	14,34
	60	50 lfd. m	049817		16,37	16,27
	75		049824		17,06	20,30
	100		049831		22,81	27,14

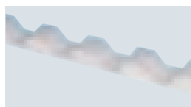

Schaumstoffprofilleiste						
Zellpolyethylen, weiß						
Profil 76/18 RUND		ca. 1.000	003765	10 Stück	pro Stück 2,60	pro Stück 3,10
Profil 76/18 TRAPEZ			003697		2,60	3,10
Profil 130/30 RUND			003741		3,65	4,34
Profil 177/51 RUND			003758		4,00	4,76

Weiteres Profi-Zubehör für die fachgerechte Verlegung lieferbar. Fragen Sie Ihren Fachberater!

Zubehör

Bezeichnung	Tiefe in mm	Länge in mm	Artikel-Nr. 4052026...	Liefer- einheit	Preis € o. MwSt.	Preis € m. MwSt.
-------------	----------------	----------------	---------------------------	--------------------	---------------------	---------------------

Formteile

Wellfirsthaube aus Acryl

schlagzäh, für Dachneigung 30–45 Grad
 Profil 76/18 RUND
 für PLEXIGLAS® Wellplatten farblos

ca. 1.045 004117 Paar 122,56 145,85

Profil 76/18 TRAPEZ
 für PLEXIGLAS® Wellplatten farblos

ca. 1.045 004124 Paar 122,56 145,85

Maueranschluss aus Acryl

schlagzäh, für Dachneigung 5–25 Grad
 Profil 76/18 RUND
 für PLEXIGLAS® Wellplatten farblos

150 ca. 1.045 004094 Stück 39,83 47,40

Profil 76/18 TRAPEZ
 für PLEXIGLAS® Wellplatten farblos

150 ca. 1.045 004100 Stück 39,83 47,40

[Artikel-Nr.
4014677...](#)





Maueranschluss aus PVC

Profil 76/18 RUND
 für owolux® PVC Wellplatten farblos

ca. 715 446494 Stück 15,32 18,23

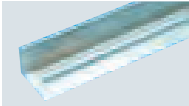
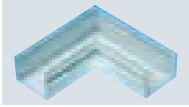
Profil 76/18 TRAPEZ
 für owolux® PVC Wellplatten farblos

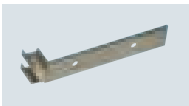
ca. 723 446500 Stück 15,32 18,23

Zubehör							
Bezeichnung	Breite in mm	Länge in mm	Artikel-Nr. 4014677...	Liefer- einheit	Preis € o. MwSt.	Preis € m. MwSt.	
Dachrinnen alwo®							
alwo® Alu-Dachrinne							
	pressblank	100	4.000	086690	1 Stück	pro lfd. m	pro lfd. m
			5.000	086676		36,86	43,86
			6.000	063547		36,86	43,86
	weiß, RAL 9016	100	4.000	086706	1 Stück	pro lfd. m	pro lfd. m
			5.000	086683		51,37	61,13
			6.000	064452		51,37	61,13
	anthrazit-grau, RAL 7016	100	4.000	608984	1 Stück	pro lfd. m	pro lfd. m
			5.000	608991		51,37	61,13
			6.000	609004		51,37	61,13
alwo® Alu-Dachrinnen-Eckverbinder							
	außen pressblank	100	250	064476	1 Stück	pro Stück	pro Stück
						50,24	59,79
	anthrazit-grau, RAL 7016	100	250	609011		71,57	85,17
alwo® Alu-Dachrinnen-Endstück							
	pressblank			064223	1 Stück	pro Stück	pro Stück
						11,91	14,17
	weiß, RAL 9016			064230		19,59	23,31
	anthrazit-grau, RAL 7016			609035		19,59	23,31
alwo® Alu-Dachrinnen-Endstück-Set							
	inkl. Schrauben 3,9 x 22 mm pressblank			131307	1 Set	30,72	36,56
	weiß, RAL 9016			131314		46,97	55,89
	anthrazit-grau, RAL 7016			609042		46,97	55,89
alwo® Alu-Dachrinnen-Halter							
	für seitliche Montage inkl. Klemmkeil			105605	1 Stück	15,97	19,00
	a) alwo® Alu-Dachrinnen-Halter für Stirnseite inkl. Klemmkeil			105612		8,21	9,77
	b) alwo® Alu-Dachrinnen-Halter Stirnseite inkl. Madenschrauben pressblank			097023		8,89	10,58

Zubehör

Bezeichnung	Breite in mm	Länge in mm	Artikel-Nr. 4014677...	Liefer-einheit	Preis € o. MwSt.	Preis € m. MwSt.
-------------	--------------	-------------	------------------------	----------------	------------------	------------------

Dachrinnen alwo®

alwo® Alu-Dachrinnen-Stoßverbinder						
pressblank			064506	1 Stück	19,69	23,43
weiß, RAL 9016			064513		30,12	35,84
anthrazit-grau, RAL 7016			609028		30,12	35,84



Fallrohre und Zubehör siehe owolux® Dachrinnen-Programm ab Seite 15

**Montageübersicht
alwo® Alu-Dachrinne**

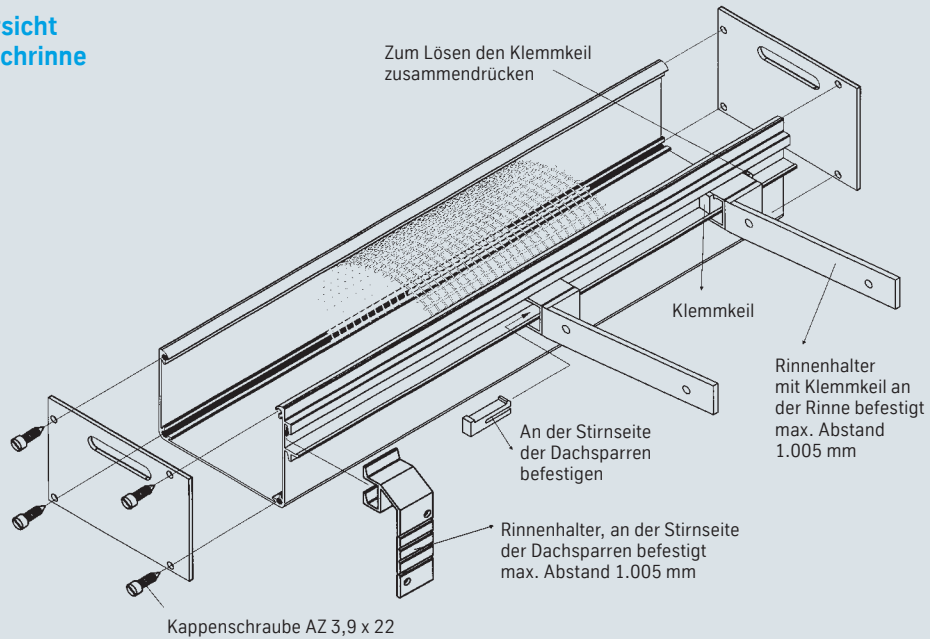



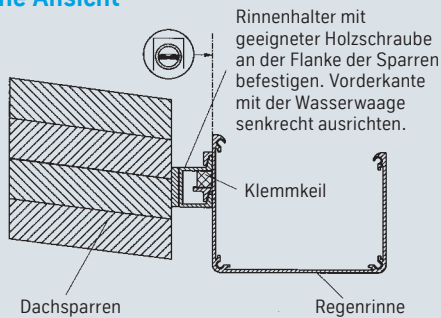



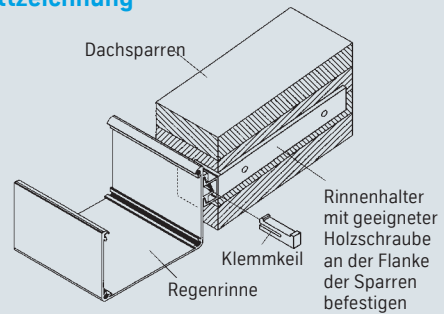

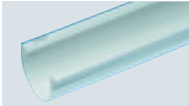

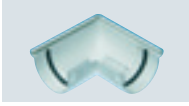
Seitliche Ansicht









Schnittzeichnung



Zubehör						
Bezeichnung	Richtgröße	Länge in mm	Artikel-Nr. 4014677...	Liefer- einheit	Preis € o. MwSt.	Preis € m. MwSt.
Dachrinnen owolux®						
owolux® PVC-Dachrinne						
	RG 100			1 Stück	pro Stück	pro Stück
weiß		4.000	186864		44,79	53,30
anthrazit-grau, RAL 7016			591484		44,79	53,30
owolux® PVC-Dachrinnen Verbindungsschale						
	RG 100			1 Stück	pro Stück	pro Stück
weiß			186345		13,95	16,60
anthrazit-grau, RAL 7016			591477		13,95	16,60
owolux® PVC-Dachrinnen-Halter für Stirnseite						
	RG 100			1 Stück		
weiß			186840		7,00	9,04
anthrazit-grau, RAL 7016			591286		7,00	9,04
owolux® PVC-Dachrinne Eckverbinder						
	RG 100			1 Stück		
90 Grad außen						
weiß			186789		27,74	33,01
anthrazit-grau, RAL 7016			591217		27,74	33,01
135 Grad außen						
weiß			186765		48,06	57,19
anthrazit-grau, RAL 7016			591200		48,06	57,19
owolux® PVC-Dachrinne Endstück						
	RG 100			1 Stück		
rechts oder links verwendbar						
weiß			186802		7,29	8,68
anthrazit-grau, RAL 7016			591224		7,29	8,68
owolux® PVC-Fallrohrstutzen						
	RG			1 Stück		
DN 75	100/75					
weiß			186369		27,44	32,65
anthrazit-grau, RAL 7016			591460		27,44	32,65
owolux® PVC-Fallrohr						
	RG 75			1 Stück		
DN 75						
weiß		1.000	104196		8,84	10,52
		2.500	104219		20,92	24,89
anthrazit-grau, RAL 7016		1.000	591262		8,84	10,52
		2.500	591279		20,92	24,89
DN 53	RG 53					
weiß		1.000	104158		8,84	10,52
		2.500	104172		20,14	23,97
anthrazit-grau, RAL 7016		1.000	591255		8,84	10,52
		2.000	591248		14,95	17,79
		3.000	591231		21,11	25,12

Zubehör						
Bezeichnung	Richtgröße	Länge in mm	Artikel-Nr. 4014677...	Liefer- einheit	Preis € o. MwSt.	Preis € m. MwSt.
Dachrinnen owolux®						
owolux® PVC-Rohrmuffe						
	z. B. für den Anschluss Fallrohr an Fallrohrstutzen			1 Stück		
DN 75 weiß anthrazit-grau, RAL 7016	RG 75		104288 591491		5,42 5,42	6,45 6,45
DN 53 weiß anthrazit-grau, RAL 7016	RG 53		164336 591316		4,65 4,65	5,53 5,53
owolux® PVC-Rohrbogen						
	DN 75, 45 Grad weiß anthrazit-grau, RAL 7016			1 Stück		
	RG 75		104325 591347		6,83 6,83	8,13 8,13
	RG 75		104349 591354		6,83 6,83	8,13 8,13
	RG 53		104318 591330		6,35 6,35	7,56 7,56
	RG 53		104356 591361		7,13 7,13	8,48 8,48
owolux® PVC-Rohrbogen-Verbinder						
	DN 75 weiß anthrazit-grau, RAL 7016			1 Stück		
	RG 75		158847 591187		2,47 2,47	2,94 2,94
	RG 53		164312 591194		2,16 2,16	2,57 2,57
owolux® PVC-Rohrschelle mit Grundplatte						
	DN 75 weiß anthrazit-grau, RAL 7016			1 Stück		
	RG 75		104394 591385		7,60 7,60	9,04 9,04
	RG 53		104370		6,96	8,28
owolux® PVC-Rohrschelle mit Ringschraube für Verbindung mit der alwo® Dachrinne						
	DN 75 weiß anthrazit-grau, RAL 7016			1 Set		
	RG 75		104431 591415		10,24 10,24	12,19 12,19
	RG 53		104417 591408		9,76 9,76	11,61 11,61
Grundplatte für owolux® PVC Rohrschelle mit Ringschraube DN 53 anthrazit-grau						
			611458	1 Stück	4,53	5,39

Zubehör							
Bezeichnung	Richtgröße	Länge in mm	Artikel-Nr. 4014677...	Liefer-einheit	Preis € o. MwSt.	Preis € m. MwSt.	
owolux® PVC-Schraubstutzen							
	DN 75			1 Stück			
	weiß anthrazit-grau, RAL 7016	RG 75	104134 591439		16,91 16,91	20,12 20,12	
	DN 53						
	weiß anthrazit-grau, RAL 7016	RG 53	101416 591446		14,72 14,72	17,52 17,52	
owolux® PVC-Laubfangkorb							
	für 75 mm Stutzen			1 Stück			
	schwarz	RG 75-100	104462		4,50	5,36	
	für 53 mm Stutzen						
	schwarz	RG 53	104455		4,19	4,99	
owolux® Laubfrei Set							
	RG 100 -150, Länge 2 x 1.000 mm			2 Stück	pro Set	pro Set	
	inkl. 8 Universalbefestigungsklammern anthrazit		1.000 194890		22,18	26,39	
owolux® PVC-Regensammler							
	mit Überlaufstopp DN 75			1 Stück			
	mit 3/4" Schlauch- und Tonnenanschluss weiß anthrazit-grau, RAL 7016	RG 75	194906 591422		46,37 46,37	55,18 55,18	

Zubehör

Bezeichnung	Richtgröße	Länge in mm	Artikel-Nr. 4014677...	Liefer- einheit	Preis € o. MwSt.	Preis € m. MwSt.
-------------	------------	----------------	---------------------------	--------------------	---------------------	---------------------

Dachrinnen owolux®

owolux® PVC-Wasserablaufklappe

für 75 mm Rohr weiß anthrazit-grau, RAL 7016	RG 75		164886 591309	1 Stück	41,71 41,71	49,63 49,63
--	-------	--	------------------	---------	----------------	----------------

für 53 mm Rohr weiß anthrazit-grau, RAL 7016	RG 53		105568 591293		41,39 41,39	49,25 49,25
--	-------	--	------------------	--	----------------	----------------

owolux® PVC-Wasserspeier

DN 53 weiß anthrazit-grau, RAL 7016	RG 53		105575 591453	1 Stück	20,01 20,01	23,81 23,81
---	-------	--	------------------	---------	----------------	----------------

owolux® Rinnen-Eisen

DN 100 fest, weiß fest, anthrazit-grau, RAL 7016 fest, verzinkt	RG 100		186109 591323 186758	1 Stück	7,60 7,60 4,65	9,04 9,04 5,53
--	--------	--	----------------------------	---------	----------------------	----------------------

verstellbar, weiß verstellbar, anthrazit-grau, RAL 7016 verstellbar, verzinkt			186123 591378 186734		9,61 9,61 7,73	11,44 11,44 9,20
---	--	--	----------------------------	--	----------------------	------------------------

Spezialkleber

für das owolux® PVC- Dachrinnensystem Tube 100g			104851	1 Tube	8,21	9,77
---	--	--	--------	--------	------	------

Spezialreiniger

für das owolux® PVC- Dachrinnensystem Flasche 100ml			104868	1 Flasche	7,91	9,41
---	--	--	--------	-----------	------	------

Stegplatten

Plattenprogramm							
Bezeichnung	Zubehör	Breite in mm	Länge in mm	Artikel-Nr. 4052026...	Liefer-einheit	Preis € o. MwSt.	Preis € m. MwSt.

PLEXIGLAS®

PLEXIGLAS® Resist AAA



AAA, SDP 16-64	alwo®	980	2.000	004612	1 Platte	pro qm	pro qm
Acryl	Komplettsystem 16		2.500	004629		76,96	91,58
farblos glatt			3.000	004636			
NO DROP	alwo®		3.500	004643			
Lichtdurchlässigkeit ca. 86 %	Varioprofilsprosse		4.000	004650			
U-Wert 2,5	alwo®		5.000	004667			
Dicke ca. 16 mm	Oberprofilssystem		6.000	004674			
			7.000	004681			
	alwo®	1.200	2.000	004698		76,96	91,58
	Thermoprofilsprosse		2.500	004704			
			3.000	004711			
			3.500	004728			
			4.000	004735			
			5.000	004742			
			6.000	004759			
			7.000	004766			



AAA, SDP 16-64	alwo®	980	2.000	005589	1 Platte	pro qm	pro qm
Acryl	Komplettsystem 16		2.500	005596		84,56	100,63
Diffus D-Struktur			3.000	005619			
NO DROP	alwo®		3.500	005633			
Lichtdurchlässigkeit ca. 85 %	Varioprofilsprosse		4.000	005657			
U-Wert 2,5	alwo®		5.000	005671			
Dicke ca. 16 mm	Oberprofilssystem		6.000	005695			
			7.000*	005718			
	alwo®	1.200	2.000	005572		84,56	100,63
	Thermoprofilsprosse		2.500	005602			
			3.000	005626			
			3.500	005640			
			4.000	005664			
			5.000	005688			
			6.000	005701			
			7.000*	005725			



AAA, SDP 16-64	alwo®	980	2.000*	004933	1 Platte	pro qm	pro qm
Acryl	Komplettsystem 16		2.500*	004940		79,50	94,61
weiß glatt, NO DROP			3.000	004957			
Lichtdurchlässigkeit ca. 74 %	alwo®		3.500	004964			
U-Wert 2,5	Varioprofilsprosse		4.000	004971			
Dicke ca. 16 mm	alwo®		5.000	004988			
	Oberprofilssystem		6.000	004995			
			7.000	005008			
Längen 2.000 und 2.500 mm auf Anfrage	alwo®	1.200	2.000*	005015		79,50	94,61
	Thermoprofilsprosse		2.500*	005022			
			3.000	005039			
			3.500	005046			
			4.000	005053			
			5.000	005060			
			6.000	005077			
			7.000	005084			

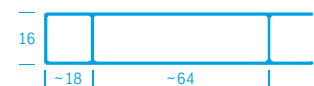

Herstellergarantie gegen Hagelschäden Herstellergarantie gegen Vergilbung

Anti-Algen-Ausstattung für weniger Reinigungsaufwand

* Nur regional verfügbar. Liefermöglichkeit prüfen.

Bei allen Preisangaben handelt es sich um unverbindliche Preisempfehlungen von thyssenkrupp Plastics.

Plattenprogramm

Bezeichnung	Zubehör	Breite in mm	Länge in mm	Artikel-Nr. 4052026...	Liefer-einheit	Preis € o. MwSt.	Preis € m. MwSt.
-------------	---------	--------------	-------------	------------------------	----------------	------------------	------------------

PLEXIGLAS®

PLEXIGLAS® Resist



SDP 16-32	alwo®	980	2.000	006173	1 Platte	pro qm	pro qm
Acryl	Komplettsystem 16		2.500	006203		54,33	64,65
farblos glatt, NO DROP			3.000	006180			
Lichtdurchlässigkeit ca. 86 %	alwo®		3.500	006142			
U-Wert 2,5	Varioprofilspresse		4.000	006159			
Dicke ca. 16 mm			5.000	006135			
	alwo®		6.000	006197			
	Oberprofilssystem		7.000	006166			
		1.200	4.000*	006272		54,33	64,65
			5.000*	006289			
			6.000*	006210			
			7.000*	006227			



S3P 16-24	alwo®	980	2.000*	001772	1 Platte	pro qm	pro qm
Acryl	Komplettsystem 16		2.500*	001789		49,53	58,94
farblos glatt, NO DROP			3.000*	001796			
Lichtdurchlässigkeit ca. 80 %	alwo®						
U-Wert 2,4	Varioprofilspresse						
Dicke ca. 16 mm							
	alwo®						
	Oberprofilssystem						

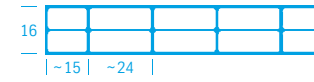

S5P 32-32	alwo®	1.230	2.000	004131	1 Platte	pro qm	pro qm
Acryl	Thermospresse		2.500	004148		99,11	117,94
farblos glatt, NO DROP			3.000	004155			
Lichtdurchlässigkeit ca. 68 %	alwo®		3.500	004162			
U-Wert 1,5	Oberprofilssystem		4.000	004179			
Dicke ca. 32 mm			5.000	004186			
			6.000	004193			
			7.000	004209			



Herstellergarantie gegen Hagelschäden Herstellergarantie gegen Vergilbung

Zeit sparen: Terrassendach online planen! dachopt.thyssenkrupp-plastics.de

* Nur regional verfügbar. Liefermöglichkeit prüfen.
Bei allen Preisangaben handelt es sich um unverbindliche Preisempfehlungen von thyssenkrupp Plastics.

Plattenprogramm

Bezeichnung	Zubehör	Breite in mm	Länge in mm	Artikel-Nr. 4052026...	Liefer-einheit	Preis € o. MwSt.	Preis € m. MwSt.
-------------	---------	--------------	-------------	------------------------	----------------	------------------	------------------

PLEXIGLAS® Alltop



PLEXIGLAS® Alltop

SDP 16-64	alwo®	980	2.000	001611	1 Platte	pro qm	pro qm
Acryl	Komplettsystem 16		2.500	001628			
farblos glatt,			3.000	001635			
allseitig NO DROP	alwo®		3.500	001642			
Lichtdurchlässigkeit	Varioprofilsprosse		4.000	001659			
ca. 90 %, U-Wert 2,5			5.000	001666			
Dicke ca. 16 mm	alwo®		6.000	001673			
	Oberprofilsystem		7.000	001680			
Alle Längen der							
Breite 1.200 mm	alwo®	1.200*	2.000	001697			
auf Anfrage	Thermoprofilsprosse		2.500	001703			
			3.000	001710			
			3.500	001727			
			4.000	001734			
			5.000	001741			
			6.000	001758			
			7.000*	001765			



PLEXIGLAS® Heatstop



PLEXIGLAS® Heatstop

AAA, SDP 16-64	alwo®	980	2.000	005411	1 Platte	pro qm	pro qm
Acryl	Komplettsystem 16		2.500	005428			
Cool Blue glatt,			3.000	005435			
NO DROP	alwo®		3.500	005442			
Lichtdurchlässigkeit	Varioprofilsprosse		4.000	005459			
ca. 20 %			5.000	005466			
U-Wert 2,5	alwo®		6.000	005473			
Dicke ca. 16 mm	Oberprofilsystem		7.000	005480			
	alwo®	1.200*	2.000	005497			
	Thermoprofilsprosse		2.500	005503			
			3.000	005510			
			3.500	005527			
			4.000	005534			
			5.000	005541			
			6.000	005558			
			7.000	005565			



S5P 32-32	alwo®	1.230*	2.000	004537	1 Platte	pro qm	pro qm
Acryl	Thermosprosse		2.500	004544			
Cool Blue glatt,			3.000	004551			
NO DROP	alwo®		3.500	004568			
Lichtdurchlässigkeit	Oberprofilsystem		4.000	004575			
ca. 18 %			5.000	004582			
U-Wert 1,5			6.000	004599			
Dicke ca. 32 mm			7.000	004605			



 Herstellergarantie gegen Hagelschäden  Herstellergarantie gegen Vergilbung

 Anti-Algen-Ausstattung für weniger Reinigungsaufwand

* Nur regional verfügbar. Liefermöglichkeit prüfen.

Bei allen Preisangaben handelt es sich um unverbindliche Preisempfehlungen von thyssenkrupp Plastics.

Plattenprogramm

Bezeichnung	Zubehör	Breite in mm	Länge in mm	Artikel-Nr. 4014677...	Liefer-einheit	Preis € o. MwSt.	Preis € m. MwSt.
-------------	---------	--------------	-------------	------------------------	----------------	------------------	------------------

Exolon® (bisher: Makrolon®)

Exolon® multi UV



SDP 6-8 clear 1099 Polycarbonat farblos glatt Lichtdurchlässigkeit ca. 82 % U-Wert 3,7 Dicke ca. 6 mm	alwo® Thermosprosse	1.050	2.000*	447026	1 Platte	pro qm 26,65	pro qm 31,72
	alwo® Sogsicherung	2.100	2.000* 2.500* 3.000* 3.500* 4.000* 5.000* 6.000*	071795 071801 071818 071825 071832 072815 071788		26,65	31,72

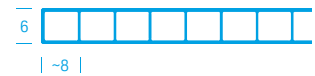

SDP 8-10,5 clear 1099 Polycarbonat farblos glatt Lichtdurchlässigkeit ca. 81 % U-Wert 3,3 Dicke ca. 8 mm	alwo® Varioprofilsprosse	2.100	6.000	040319	1 Platte	pro qm 28,92	pro qm 34,41
	alwo® Thermoprofilsprosse						
	alwo® Sogsicherung						

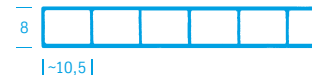

S4P 10-6 clear 1099 Polycarbonat farblos glatt Lichtdurchlässigkeit ca. 68 % U-Wert 2,5 Dicke ca. 10 mm	alwo® Varioprofilsprosse	1.050	2.500* 3.000*	098723 041026	1 Platte	pro qm 32,76	pro qm 38,98
	alwo® Thermoprofilsprosse	2.100	2.000* 2.500* 3.000* 3.500* 4.000* 5.000* 6.000*	040661 040715 040678 040685 040692 040708 040654		32,76	38,98

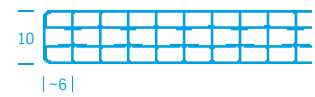

S4P 10-6 white 1146 Polycarbonat weiß glatt Lichtdurchlässigkeit ca. 61 % U-Wert 2,5 Dicke ca. 10 mm	alwo® Varioprofilsprosse	2.100	2.000* 2.500* 3.000* 3.500* 4.000* 5.000* 6.000	040920 040869 040876 040951 040968 040982 186970	1 Platte	pro qm 33,45	pro qm 39,81
	alwo® Thermoprofilsprosse						
	alwo® Sogsicherung						

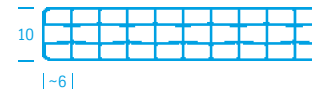

10 Jahre Herstellergarantie gegen Hagelschäden

Zeit sparen: Terrassendach online planen!



dachopt.thyssenkrupp-plastics.de

* Nur regional verfügbar. Liefermöglichkeit prüfen.

Bei allen Preisangaben handelt es sich um unverbindliche Preisempfehlungen von thyssenkrupp Plastics.

Plattenprogramm

Bezeichnung	Zubehör	Breite in mm	Länge in mm	Artikel-Nr. 4014677...	Liefer-einheit	Preis € o. MwSt.	Preis € m. MwSt.
-------------	---------	--------------	-------------	------------------------	----------------	------------------	------------------

Exolon® (bisher: Makrolon®)



20 Jahre

Exolon® multi UV 2

SDP 16-30 clear 2099	alwo®	980	2.000*	470147	1 Platte	pro qm	pro qm
Polycarbonat farblos glatt	Komplettsystem 16		2.500*	470154		56,76	67,54
Lichtdurchlässigkeit ca. 77 %	alwo®		3.000*	470161			
U-Wert 2,5	Varioprofilsprosse		3.500*	470178			
Dicke ca. 16 mm	alwo®		4.000	470185			
	Oberprofilsystem		5.000	470192			
			6.000	470208			
			7.000	470215			
	alwo®	1.200	2.000*	470222		56,76	67,54
	Thermoprofilsprosse		2.500*	470239			
			3.000*	470246			
			3.500*	470253			
			4.000	470260			
			5.000	470277			
			6.000	470284			
			7.000	470291			

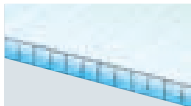

10 Jahre

Exolon® multi UV

S5X 16-25 clear 1099	alwo®	980	2.000	447330	1 Platte	pro qm	pro qm
Polycarbonat farblos glatt	Komplettsystem 16		2.500	447507		46,24	55,03
Lichtdurchlässigkeit ca. 70 %	alwo®		3.000	447514			
U-Wert 2,0	Varioprofilsprosse		3.500	447521			
Dicke ca. 16 mm	alwo®		4.000	447538			
	Oberprofilsystem		5.000	447552			
			6.000	447569			
			7.000	447576			
Breite 2.100 mm auf Anfrage	alwo®	1.200	2.000	447316		46,24	55,03
	Thermoprofilsprosse		2.500	447347			
			3.000	447354			
			3.500	447361			
			4.000	447378			
			5.000	447392			
			6.000	447408			
			7.000	447415			

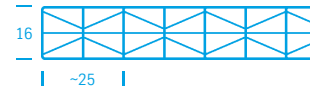

10 Jahre Herstellergarantie gegen Hagelschäden

20 Jahre Herstellergarantie gegen Hagelschäden

* Nur regional verfügbar. Liefermöglichkeit prüfen.

Bei allen Preisangaben handelt es sich um unverbindliche Preisempfehlungen von thyssenkrupp Plastics.

Plattenprogramm

Bezeichnung	Zubehör	Breite in mm	Länge in mm	Artikel-Nr. 4014677...	Liefer-einheit	Preis € o. MwSt.	Preis € m. MwSt.
-------------	---------	--------------	-------------	------------------------	----------------	------------------	------------------

LEXAN™

LEXAN™ THERMOCLEAR™



S3P 16–20 klar glatt Polycarbonat Lichtdurchlässigkeit ca. 74 % U-Wert 2,4 Dicke ca. 16 mm	alwo® Komplettsystem 16	980	2.000	438994	1 Platte	pro qm 49,56	pro qm 58,97
			2.500	439007			
	alwo® Varioprofilspresse	980	3.000	439014			
			3.500	439021			
			4.000	439038			
			5.000	439045			
			6.000	439052			
			7.000	439069			
	alwo® Thermoprofilspresse	1.200	2.000	439076		49,56	58,97
			2.500	439083			
3.000			439090				
3.500			439106				
4.000			439113				
5.000			439120				
6.000			439137				
7.000	439144						

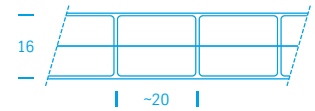

S3P 16–20 opal glatt Polycarbonat Lichtdurchlässigkeit ca. 63 % U-Wert 2,4 Dicke ca. 16 mm	alwo® Komplettsystem 16	980	2.000	439151	1 Platte	pro qm 53,52	pro qm 63,68
			2.500	439168			
	alwo® Varioprofilspresse	980	3.000	439175			
			3.500	439182			
			4.000	439199			
			5.000	439205			
			6.000	439212			
			7.000	439229			
	alwo® Thermoprofilspresse	1.200	2.000	439236		53,52	63,68
			2.500	439243			
3.000			439250				
3.500			439267				
4.000			439274				
5.000			439281				
6.000			439298				
7.000	439304						

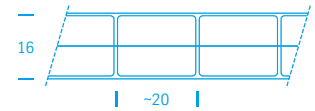

S3P 16–20 bronze glatt* Polycarbonat Lichtdurchlässigkeit ca. 32 % U-Wert 2,4 Dicke ca. 16 mm	alwo® Komplettsystem 16	980	2.000	439311	1 Platte	pro qm 54,51	pro qm 64,86
			2.500	439328			
	alwo® Varioprofilspresse	980	3.000	439335			
			3.500	439342			
			4.000*	439359			
			5.000*	439366			
			6.000*	439373			
			7.000*	439380			
	alwo® Thermoprofilspresse	1.200	2.000	439397		54,51	64,86
			2.500	439403			
3.000			439410				
4.000*			447118				
7.000*			446128				

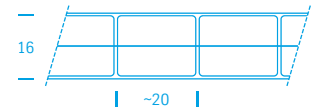

10 Jahre Herstellergarantie auf Witterungsbeständigkeit

Zeit sparen: Terrassendach online planen!



dachopt.thyssenkrupp-plastics.de

* Nur regional verfügbar. Liefermöglichkeit prüfen.

Bei allen Preisangaben handelt es sich um unverbindliche Preisempfehlungen von thyssenkrupp Plastics.

Plattenprogramm

Bezeichnung	Zubehör	Breite in mm	Länge in mm	Artikel-Nr. 4014677...	Liefer-einheit	Preis € o. MwSt.	Preis € m. MwSt.
-------------	---------	--------------	-------------	------------------------	----------------	------------------	------------------

LEXAN™

LEXAN™ THERMOCLEAR™

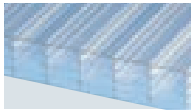

S9X 25–20 klar glatt* Polycarbonat Lichtdurchlässigkeit ca. 51 % U-Wert 1,4 Dicke ca. 25 mm	alwo® Thermoprofilsprosse	980	4.000	505221	1 Platte	pro qm 58,17	pro qm 69,22
			5.000	505245			
	alwo® Oberprofilsystem	1.200	4.000	602869		58,17	69,22
			5.000	602883			
			6.000	602906			
			7.000	602920			

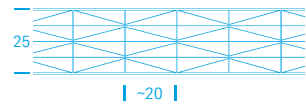

S9X 25–20 opal glatt* Polycarbonat Lichtdurchlässigkeit ca. 44 % U-Wert 1,4 Dicke ca. 25 mm	alwo® Thermoprofilsprosse	980	4.000	505238	1 Platte	pro qm 62,24	pro qm 74,06
			5.000	505252			
	alwo® Oberprofilsystem	1.200	4.000	602876		62,24	74,06
			5.000	602890			
			6.000	602913			
			7.000	602937			

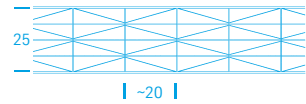

10 Jahre Herstellergarantie auf Witterungsbeständigkeit

Zeit sparen: Terrassendach online planen!



dachopt.thyssenkrupp-plastics.de

* Nur regional verfügbar. Liefermöglichkeit prüfen.

Bei allen Preisangaben handelt es sich um unverbindliche Preisempfehlungen von thyssenkrupp Plastics.

Stegplatten – Verlegeprofile und Zubehör

Verlegeprofile + Zubehör

Bezeichnung	Breite in mm	Länge in mm	Artikel-Nr. 4014677...	Liefer- einheit	Preis € o. MwSt.	Preis € m. MwSt.
-------------	-----------------	----------------	---------------------------	--------------------	---------------------	---------------------

alwo® Komplettsystem 16

alwo® Mittelsprosse



für 16 mm Stegplatten Sprossenoberprofil 8202/2, pressblank, gelocht (7 mm, alle 30 cm), inkl. Dichtungsprofile	ca. 60	2.000*	098761	1 Stück	pro	pro
		2.500*	098778		lfd. m	lfd. m
		3.000*	058345		19,48	23,18
		3.500*	086157			
		4.000	208573			
		5.000	046397			
		6.000	208580			
Sprossenunterprofil 8211, pressblank, inkl. Dichtungsprofile	ca. 60	2.000*	098839		23,55	28,02
		2.500*	098846			
		3.000*	093070			
		3.500*	098860			
		4.000	092295			
		5.000	092301			
		6.000	092318			
	7.000	092325				

alwo® Randsprosse



für 16 mm Stegplatten Sprossenoberprofil 8202/1, pressblank, gelocht (7 mm, alle 30 cm), inkl. Dichtungsprofile	ca. 60	2.000*	098792	1 Stück	pro	pro
		2.500*	098808		lfd. m	lfd. m
		3.000*	098815		16,90	20,11
		3.500*	098822			
		4.000	046434			
		5.000	046441			
		6.000	046458			
Sprossenunterprofil 8212, pressblank, inkl. Dichtungsprofile	ca. 60	2.000*	098877		24,53	29,19
		2.500*	098884			
		3.000*	098891			
		3.500*	098907			
		4.000	092332			
		5.000	092349			
		6.000	092356			
	7.000	092363				

alwo® Profilabschluss



Abschluss 9024 aus Aluminium für Komplettsystem 16 ohne Klemmdeckel, vorgebohrt weiß, RAL 9016 anthrazit-grau, RAL 7016 pressblank				1 Stück	pro Stück	pro Stück
			049442		5,98	7,12
			608946		5,98	7,12
Abschluss 9021 aus Aluminium für Komplettsystem 16 mit Klemmdeckel, vorgebohrt weiß, RAL 9016 anthrazit-grau, RAL 7016 pressblank			048933		3,83	4,56
			048940		5,98	7,12
			602715		5,98	7,12
		049046		3,83	4,56	

alwo® Spezialschraube



mit 16 mm Dichtscheibe Edelstahl, rostfrei, Ø 6,5 mm für Komplettsystem 16 zur Verbindung von Ober- und Unterprofil Bedarf: 4 Stück/lfd. m	ca. 13	048711	1 Paket/ 100 Stück	pro Paket 38,02	pro Paket 45,24
aus Edelstahl, rostfrei, zur Befestigung aller Unterprofile für Holz, Ø 4,5 für Metall, Ø 4,2 Bedarf: 6 Stück/lfd. m	35	049077	1 Paket/ 100 Stück	10,36	12,33
	16	049084		5,82	6,93

* Kurzlängen 2.000–3.500 mm nur regional verfügbar. Liefermöglichkeit prüfen.

Bei allen Preisangaben handelt es sich um unverbindliche Preisempfehlungen von thyssenkrupp Plastics.

Verlegeprofile + Zubehör

Bezeichnung	Breite in mm	Länge in mm	Artikel-Nr. 4014677...	Liefer-einheit	Preis € o. MwSt.	Preis € m. MwSt.
-------------	--------------	-------------	------------------------	----------------	------------------	------------------

alwo® Varioprofilsprosse



alwo® Mittelsprosse

für 8, 10 und 16 mm Stegplatten PVC-Vario-Sprossendeckleiste, weiß, mit coextrudierter Dichtungslippe	ca. 60	2.000*	098785	1 Stück	pro lfd. m 6,39	pro lfd. m 7,60
		2.500*	128475			
		3.000*	128482			
		3.500*	128499			
		4.000	047431			
		5.000	047448			
		6.000	047455			
Sprossenunterprofil 8217, pressblank, inkl. Dichtungsprofile	ca. 60	2.000*	098853		21,25	25,29
		2.500*	128444			
		3.000*	128451			
		3.500*	128468			
		4.000	093179			
		5.000	093186			
		6.000	094459			
Komplettsset „Mittelsprosse“ 8217, bestehend aus: Sprossenunterprofil 8217, pressblank inkl. Dichtungsprofil, PVC-Vario-Sprossendeckleiste, weiß, alwo® Profilabschluss aus Aluminium	ca. 60	2.000	220285	1 Set	pro lfd. m 35,60	pro lfd. m 42,36
		2.500	220292			
		3.000	220308			



alwo® Randsprosse

für 8, 10 und 16 mm Stegplatten PVC-Vario-Sprossendeckleiste, weiß, mit coextrudierter Dichtungslippe	ca. 60	2.000*	098785	1 Stück	pro lfd. m 6,39	pro lfd. m 7,60
		2.500*	128475			
		3.500*	128499			
		4.000	047431			
		5.000	047448			
		6.000	047455			
		7.000	047462			
Randsprossenunterprofil 8215, für 8 und 10 mm Stegplatten, pressblank, inkl. Dichtungsprofil	ca. 60	2.000*	099683		16,98	20,21
		2.500*	128383			
		3.500*	128406			
		4.000*	093094			
		5.000*	093100			
		6.000*	093117			
Komplettsset „Randsprosse“ 8215, bestehend aus: Randsprossenunterprofil 8215, pressblank inkl. Dich- tungsprofil, PVC-Vario-Sprossendeckleiste, weiß, alwo® Profilabschluss aus Aluminium	ca. 60	2.000	220223	1 Set	pro lfd. m 30,88	pro lfd. m 36,75
		2.500	220230			
Randsprossenunterprofil 8216, für 16 mm Stegplatten, pressblank, inkl. Dichtungsprofil	ca. 60	2.000	099676		17,78	21,16
		2.500	128413			
		3.000	128420			
		3.500	128437			
		4.000	093131			
		5.000	093148			
		6.000	093155			
	7.000	093162				
Komplettsset „Randsprosse“ 8216 bestehend aus: Randsprossenunterprofil 8216, pressblank inkl. Dich- tungsprofil, PVC-Vario-Sprossendeckleiste, weiß, alwo® Profilabschluss aus Aluminium	ca. 60	2.000	220254	1 Set	pro lfd. m 31,88	pro lfd. m 37,94
		2.500	220261			
		3.000	220278			



alwo® Profilabschluss

Abschluss aus Aluminium für Varioprofilsprosse 8 und 10 mm, vorgebohrt Abschluss 9051, weiß, RAL 9016			049510	1 Stück	pro Stück 6,35	pro Stück 7,56
16 mm, vorgebohrt Abschluss 9050, weiß, RAL 9016			049527		6,35	7,56

* Nur regional verfügbar. Liefermöglichkeit prüfen.

Bei allen Preisangaben handelt es sich um unverbindliche Preisempfehlungen von thyssenkrupp Plastics.

Verlegeprofile + Zubehör

Bezeichnung	Breite in mm	Länge in mm	Artikel-Nr. 4014677...	Liefer- einheit	Preis € o. MwSt.	Preis € m. MwSt.
-------------	-----------------	----------------	---------------------------	--------------------	---------------------	---------------------

alwo® Oberprofilssystem

alwo® Mittelsprosse

für 16 mm Stegplatten Sprossenoberprofil 8213/2, pressblank, inkl. Abdichtungsprofile	ca. 60	4.000	092370	1 Stück	pro lfd. m 26,24	pro lfd. m 31,23
		5.000	092387			
		6.000	092394			
		7.000*	092400			

Weichgummidichtband 0406	ca. 60	15 m 30 m	187434 046175	1 Rolle	8,28	9,85
--------------------------	--------	--------------	------------------	---------	------	------

alwo® Randsprosse

für 16 mm Stegplatten Randsprossenoberprofil 8214/1, pressblank, inkl. Abdichtungsprofil	ca. 60	4.000	092417	1 Stück	pro lfd. m 28,53	pro lfd. m 33,95
		5.000	092424			
		6.000	092431			
		7.000*	092448			

Weichgummidichtband 0406	ca. 60	15 m 30 m	187434 046175	1 Rolle	8,28	9,85
--------------------------	--------	--------------	------------------	---------	------	------

alwo® Mittelsprosse

für 25 mm + 32 mm Stegplatten Sprossenoberprofil 8213/2, pressblank, inkl. Abdichtungsprofile	ca. 60	4.000	092370	1 Stück	pro lfd. m 26,24	pro lfd. m 31,23
		5.000	092387			
		6.000	092394			
		7.000*	092400			

alwo® ISO-Distanzprofil 9 mm für 25 mm SP		4.000**	096712		2,57	3,06
		5.000**	096729			
		6.000	096736			
		7.000	094602			

alwo® ISO-Distanzprofil 15 mm für 32 mm SP		4.000**	096743		2,84	3,38
		5.000**	096750			
		6.000	096767			
		7.000	094619			

Weichgummidichtband 0406 für 25 + 32 mm SP	ca. 60	15 m 30 m	187434 046175	1 Rolle	8,28	9,85
---	--------	--------------	------------------	---------	------	------

alwo® Randsprosse

für 25 + 32 mm Stegplatten Randsprossenoberprofil 8214/1, pressblank, inkl. Abdichtungsprofil	ca. 60	4.000	092417	1 Stück	pro lfd. m 28,53	pro lfd. m 33,95
		5.000	092424			
		6.000	092431			
		7.000	092448			

alwo® ISO-Distanzprofil 9 mm (2x benötigt) für 25 mm SP		4.000**	096712		2,57	3,06
		5.000**	096729			
		6.000	096736			
		7.000	094602			

alwo® ISO-Distanzprofil 15 mm (2x benötigt) für 32 mm SP		4.000**	096743		2,84	3,38
		5.000**	096750			
		6.000	096767			
		7.000	094619			

Weichgummidichtband 0406 für 25 + 32 mm SP	ca. 60	15 m 30 m	187434 046175	1 Rolle	8,28	9,85
---	--------	--------------	------------------	---------	------	------

alwo® Klemmsset

aus Aluminium 8202/4 vorrangig zur Verlegung von flachen Platten ab 4 mm Dicke und Exolon® SDP 6 bis 10, mit Flachrippendichtung, pressblank	ca. 60	4.000	046205	1 Stück	pro lfd. m 19,73	pro lfd. m 23,48
		5.000	046212			
		6.000	046229			
		7.000	046236			

Benötigt wird Weichgummidichtband 8952/60,
siehe Seite 29
alwo® Klemmsset in 80 mm Breite entspricht
alwo® Thermosprossenoberprofil 5582/4, Seite 32

Zeit sparen: Terrassendach online planen!



dachopt.thyssenkrupp-plastics.de

* Länge 7.000 mm auf Anfrage.

** Nur noch solange der Vorrat reicht.

Bei allen Preisangaben handelt es sich um unverbindliche Preisempfehlungen von thyssenkrupp Plastics.

Verlegeprofile + Zubehör

Bezeichnung	Breite in mm	Länge in mm	Artikel-Nr. 4014677...	Liefer- einheit	Preis € o. MwSt.	Preis € m. MwSt.
-------------	-----------------	----------------	---------------------------	--------------------	---------------------	---------------------

alwo® Oberprofilssystem

alwo® Oberprofil

aus Aluminium 8000/2

zur Verlegung auf
Stahlunterkonstruktionen,
inklusive Abdichtungsprofile,
pressblank

ca. 50

6.000

045390

1 Stück

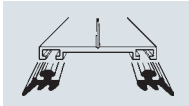
pro
lfd. m
16,27pro
lfd. m
19,36

Weichgummidichtband

zur Lagerung von ISO-Glas und
flachen Platten ab 4 mm Dicke,
coextrudiert, entspricht DIN 7863,
Dicke ca. 4 mm

1 Rolle

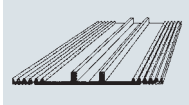
pro
lfd. mpro
lfd. m

Band 8952/60

ca. 60

15 m
30 m187441
046991

7,43

8,84

Band 8952/80

ca. 80

30 m

142440

9,02

10,73

Weichgummidichtband SP

zur Lagerung und Abdichtung
von Stegplatten, coextrudiert,
entspricht DIN 7863, Dicke ca. 4 mm

1 Rolle

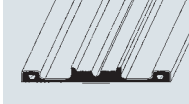
pro
lfd. mpro
lfd. m

Band 0405

ca. 50

15 m
30 m187427
046861

7,93

9,44

Band 0406

ca. 60

15 m
30 m187434
046175

8,28

9,85

Weichgummidichtband 162 W/N

coextrudiert,
entspricht DIN 7863, Dicke ca. 3,5 mm

1 Rolle

pro
lfd. mpro
lfd. m

Band für Profilbreite 60 mm

ca. 60

15 m
30 m187458
086355

9,43

11,22

Band für Profilbreite 80 mm

ca. 80

15 m
30 m187465
092929

10,63

12,65

alwo® EPDM Dichtband

coextrudiert, entspricht DIN 7863,
schwarz/hellelfenbein,
mit Butylklebung

ca. 60

30 m

435214

1 Rolle

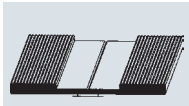
pro
lfd. m
6,25pro
lfd. m
7,44

EPDM Fugenband für Glasstöße

für die Verbindung von zwei Glasplatten,
coextrudiert, entspricht DIN 7863,
an den Seiten mit zwei
Butylstreifen versehen

ca. 55

30 m

406764

1 Rolle

pro
lfd. m
9,02pro
lfd. m
10,73

Zeit sparen: Terrassendach online planen!



dachopt.thyssenkrupp-plastics.de

Verlegeprofile + Zubehör

Bezeichnung	Breite in mm	Länge in mm	Artikel-Nr. 4014677...	Liefer- einheit	Preis € o. MwSt.	Preis € m. MwSt.
-------------	-----------------	----------------	---------------------------	--------------------	---------------------	---------------------

alwo® Oberprofilssystem

alwo® ISO-Distanzprofil

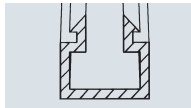

Höhe	Breite	Länge	Artikel-Nr.	Liefer- einheit	Preis € o. MwSt.	Preis € m. MwSt.
Höhe 9 mm	4.000*	4.000*	096712	1 Stück	pro lfd. m 2,57	pro lfd. m 3,06
		5.000*	096729			
		6.000	096736			
		7.000	094602			
Höhe 15 mm	4.000*	4.000*	096743		2,84	3,38
		5.000*	096750			
		6.000	096767			
		7.000	094619			

alwo® Rippendichtung



coextrudiert, entspricht DIN 7863,	Breite	Länge	Artikel-Nr.	Liefer- einheit	Preis € o. MwSt.	Preis € m. MwSt.
Dichtung 132515 „grün“, Dicke ca. 2 mm für - ISO-Glas 26 mm mit Distanzprofil 9 mm - ISO-Glas 32 mm mit Distanzprofil 15 mm	15 m 30 m	151312 092738		1 Rolle	pro lfd. m 2,70	pro lfd. m 3,21



Dichtung 132516 „rot“, Dicke ca. 4 mm für - ISO-Glas 24 mm mit Distanzprofil 9 mm - ISO-Glas 30 mm mit Distanzprofil 15 mm	15 m 30 m	151336 092745			3,11	3,70
---	--------------	------------------	--	--	------	------



Dichtung 132518 „gelb“, Dicke ca. 6 mm für - ISO-Glas 22 mm mit Distanzprofil 9 mm - ISO-Glas 28 mm mit Distanzprofil 15 mm	15 m 30 m	151343 092752			3,81	4,53
--	--------------	------------------	--	--	------	------



Dichtung 132520 „blau“, Dicke ca. 8 mm für - ISO-Glas 20 mm mit Distanzprofil 9 mm	15 m 30 m	151350 092769			5,75	6,84
--	--------------	------------------	--	--	------	------

alwo® Weichgummi-Lippendichtung



coextrudiert, entspricht DIN 7863, weiß (Außenseite)	30 m	092776		1 Rolle	pro lfd. m 2,61	pro lfd. m 3,11
--	------	--------	--	---------	-----------------------	-----------------------



alwo® Weichgummi -Pilzdichtung 1935

Pilzdichtung 1935 coextrudiert, entspricht DIN 7863, weiß (Außenseite)	30 m 60 m	218794 092561		1 Rolle	pro lfd. m 2,37 2,19	pro lfd. m 2,82 2,61
--	--------------	------------------	--	---------	-------------------------------	-------------------------------

* Nur noch solange der Vorrat reicht.

Bei allen Preisangaben handelt es sich um unverbindliche Preisempfehlungen von thyssenkrupp Plastics.

Verlegeprofile + Zubehör

Bezeichnung	Breite in mm	Länge in mm	Artikel-Nr. 4014677...	Liefer-einheit	Preis € o. MwSt.	Preis € m. MwSt.
-------------	--------------	-------------	------------------------	----------------	------------------	------------------

alwo® Oberprofilssystem

alwo® EPDM Rippendichtung

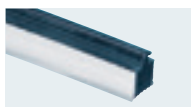

coextrudiert				1 Rolle	pro lfd. m	pro lfd. m
Dichtung 132522 Dicke ca. 10 mm, für Plattenstärke 8 mm		15 m 30 m*	151367 094855		5,82	6,93
Dichtung 132523 Dicke ca. 12 mm, für Plattenstärke 10 mm		15 m 30 m*	151374 096910		6,49	7,72
Dichtung 132524 Dicke ca. 14 mm, für Plattenstärke 12 mm		15 m	459180		7,43	8,84

alwo® Profilabschluss



aus Aluminium für Oberprofilssystem SP 16, Abschluss 9060				1 Stück	pro Stück	pro Stück
weiß, RAL 9016	60		049541		4,63	5,51
anthrazit-grau, RAL 7016			602722		4,63	5,51
pressblank			049534		2,68	3,19
für Oberprofilssystem SP 25 + SP 32 und Isolierverglasung, Abschluss 9061						
weiß, RAL 9016	60		049572		4,63	5,51
anthrazit-grau, RAL 7016			608953		4,63	5,51
pressblank			049565		2,68	3,19

alwo® Spezialschraube



aus Edelstahl Typ A für Holzunterkonstruktionen mit 16 mm Dichtscheibe	ca. 6,5	50	047707	1 Paket/ 100 Stück	pro Paket 62,10	pro Paket 73,90
		64	047714	100 Stück	67,65	80,50
		76	047721	100 Stück	75,30	89,61
aus Edelstahl Typ BZ für Stahlunterkonstruktionen mit 16 mm Dichtscheibe 5,0 Bohrlochdurchmesser bei Trägerstärke 2-3 mm	ca. 6,3	50	047769	100 Stück	62,18	73,99
		64	047776	100 Stück	66,43	79,05
		76	047783	100 Stück	75,30	89,61



Zeit sparen: Terrassendach online planen!  dachopt.thyssenkrupp-plastics.de

* 30 m Rollenlänge: Liefermöglichkeit prüfen.

Bei allen Preisangaben handelt es sich um unverbindliche Preisempfehlungen von thyssenkrupp Plastics.

Verlegeprofile + Zubehör

Bezeichnung	Breite in mm	Länge in mm	Artikel-Nr. 4014677...	Liefer- einheit	Preis € o. MwSt.	Preis € m. MwSt.
-------------	-----------------	----------------	---------------------------	--------------------	---------------------	---------------------

alwo® Thermospresse

alwo® Mittelsprosse

für 16, 25 und 32 mm Stegplatten Sprossenoberprofil 5562/4 auch als Sprossenunterprofil zu verwenden, pressblank, inkl. Dichtungsprofile (2 x)	60	4.000	143836	1 Stück	pro lfd. m 20,27	pro lfd. m 24,12
		5.000	143843			
		6.000	143850			
		7.000	143867			
Sprossenoberprofil 5582/4 auch als Sprossenunterprofil zu verwenden, pressblank, inkl. Dichtungsprofile (2 x)	80	4.000	131758		23,65	28,14
		5.000	131765			
		6.000	131772			
		7.000	131789			
Mitteldistanzsteg 16 mm für 16 mm SP (gelbe Kennzeichnung)		4.000	108118		4,09	4,87
		5.000	108125			
		6.000	108132			
		7.000	108149			
Mitteldistanzsteg 25 mm für 25 mm SP (graue Kennzeichnung)		4.000*	108194		4,72	5,62
		5.000*	108200			
		6.000	108217			
		7.000	108224			
Mitteldistanzsteg 32 mm für 32 mm SP (blaue Kennzeichnung)		4.000	108279		4,97	5,91
		5.000	108286			
		6.000	108293			
		7.000	108309			

alwo® Randsprosse

für 16, 25 und 32 mm Stegplatten Randsprossenoberprofil 5562/1 auch als Randsprossenunterprofil zu verwenden, pressblank, inkl. Dichtungsprofil (1 x)	60	4.000	143676	1 Stück	pro lfd. m 16,72	pro lfd. m 19,90
		5.000	143683			
		6.000	143690			
		7.000	143706			
Sprossenoberprofil 5582/4, auch als Randsprossenober- und -unterprofil zu verwenden, pressblank, inkl. Dichtungsprofil (2 x/für Randsprosse je 1 Dichtung entfernen)	80	4.000	131758		23,65	28,19
		5.000	131765			
		6.000	131772			
		7.000	131789			
Mitteldistanzsteg 16 mm für 16 mm SP (gelbe Kennzeichnung)		4.000	108118		4,09	4,87
		5.000	108125			
		6.000	108132			
		7.000	108149			
Randdistanzsteg 16 mm (gelbe Kennzeichnung)		4.000	105797		3,82	4,55
		5.000	105803			
		6.000	105810			
		7.000	105827			
Mitteldistanzsteg 25 mm für 25 mm SP (graue Kennzeichnung)		4.000*	108194		4,72	5,62
		5.000*	108200			
		6.000	108217			
		7.000	108224			
Randdistanzsteg 25 mm (graue Kennzeichnung)		4.000*	105872		4,36	5,19
		5.000*	105889			
		6.000	105896			
		7.000	105902			
Mitteldistanzsteg 32 mm für 32 mm SP (blaue Kennzeichnung)		4.000	108279		4,97	5,91
		5.000	108286			
		6.000	108293			
		7.000	108309			
Randdistanzsteg 32 mm (blaue Kennzeichnung)		4.000	105957		4,53	5,39
		5.000	105964			
		6.000	105971			
		7.000	105988			

* Nur noch solange der Vorrat reicht.

Bei allen Preisangaben handelt es sich um unverbindliche Preisempfehlungen von thyssenkrupp Plastics.

Verlegeprofile + Zubehör

Bezeichnung	Breite in mm	Länge in mm	Artikel-Nr. 4014677...	Liefer- einheit	Preis € o. MwSt.	Preis € m. MwSt.
-------------	-----------------	----------------	---------------------------	--------------------	---------------------	---------------------

alwo® Thermospresse

alwo® Thermospresse

für Kunst- und ISO-Glas
Sprossenober- und -unterprofil 5562,
pressblank, ohne Dichtungsprofile

60

4.000
5.000
6.000
7.000143522
143577
143584
143591

1 Stück

pro lfd. m
13,87pro lfd. m
16,51

Sprossenober- und -unterprofil 5582,
pressblank, ohne Dichtungsprofile

80

4.000
5.000
6.000
7.000131673
131680
131697
131703

16,72

19,90

Ein Klemmprofil in 50 mm Breite finden Sie für Ihre
Anwendungen auf Seite 29.

alwo® Thermospresse 100/2*

inkl. 2 x Rippendichtung 132513

100

6.000
7.000173932
173925

1 Stück

pro lfd. m
25,29
25,29pro lfd. m
30,10
30,10

alwo®-EPDM-Unterlegband*

schwarz

100

20 m

187946

1 Rolle

pro lfd. m
11,47pro lfd. m
13,65

Weichgummidichtband

zur Lagerung von ISO-Glas und
flachen Platten ab 4 mm Dicke, coextrudiert, ent-
spricht DIN 7863, Dicke ca. 4 mm

1 Rolle

pro lfd. m

pro lfd. m

Band 8952/60

ca. 60

15 m
30 m187441
046991

7,43

8,84

Band 8952/80

ca. 80

30 m

142440

9,02

10,73

Weichgummidichtband SP

zur Lagerung und Abdichtung
von Stegplatten, coextrudiert,
entspricht DIN 7863, Dicke ca. 4 mm

1 Rolle

pro lfd. m

pro lfd. m

Band 0406

ca. 60

15 m
30 m187434
046175

8,28

9,85

Weichgummiprofilband 162 W/N

coextrudiert,
entspricht DIN 7863, Dicke ca. 3,5 mm

1 Rolle

pro lfd. m

pro lfd. m

Band für Profilbreite 60 mm

ca. 60

15 m
30 m187458
086355

9,43

11,22

Band für Profilbreite 80 mm

ca. 80

15 m
30 m187465
092929

10,63

12,65

EPDM Fugenband

für Glasstöße
für die Verbindung von zwei Glasplatten,
coextrudiert, entspricht DIN 7863,
an den Seiten mit zwei
Butylstreifen versehen

ca. 55

30 m

406764

1 Rolle

pro lfd. m
9,02pro lfd. m
10,73

* Regionale Verfügbarkeit prüfen.

Bei allen Preisangaben handelt es sich um unverbindliche Preisempfehlungen von thyssenkrupp Plastics.

Verlegeprofile + Zubehör

Bezeichnung	Breite in mm	Länge in mm	Artikel-Nr. 4014677...	Liefer- einheit	Preis € o. MwSt.	Preis € m. MwSt.
-------------	-----------------	----------------	---------------------------	--------------------	---------------------	---------------------

alwo® Thermospresse

Thermo-PVC-Mitteldistanzstege

Mitteldistanzsteg 6 mm (rote Kennzeichnung)	4.000	108033	1 Stück	pro lfd. m	pro lfd. m
	5.000	108040			
	6.000	108057			
	7.000	108064			

Mitteldistanzsteg 16 mm für 16 mm SP (gelbe Kennzeichnung)	4.000	108118		4,09	4,87
	5.000	108125			
	6.000	108132			
	7.000	108149			

Mitteldistanzsteg 25 mm für 25 mm SP (graue Kennzeichnung)	4.000*	108194		4,72	5,62
	5.000*	108200			
	6.000	108217			
	7.000	108224			

Mitteldistanzsteg 32 mm für 32 mm SP (blaue Kennzeichnung)	4.000	108279		4,97	5,91
	5.000	108286			
	6.000	108293			
	7.000	108309			

Thermo-PVC-Randdistanzstege

Randdistanzsteg 6 mm (rote Kennzeichnung)	4.000	105711	1 Stück	pro lfd. m	pro lfd. m
	5.000	105728			
	6.000	105735			
	7.000	105742			

Randdistanzsteg 16 mm (gelbe Kennzeichnung)	4.000	105797		3,82	4,55
	5.000	105803			
	6.000	105810			
	7.000	105827			

Randdistanzsteg 25 mm (graue Kennzeichnung)	4.000*	105872		4,36	5,19
	5.000*	105889			
	6.000	105896			
	7.000	105902			

Randdistanzsteg 32 mm (blaue Kennzeichnung)	4.000	105957		4,53	5,39
	5.000	105964			
	6.000	105971			
	7.000	105988			

Zeit sparen: Terrassendach online planen!



dachopt.thyssenkrupp-plastics.de

* Nur noch solange der Vorrat reicht.

Bei allen Preisangaben handelt es sich um unverbindliche Preisempfehlungen von thyssenkrupp Plastics.

Verlegeprofile + Zubehör

Bezeichnung	Breite in mm	Länge in mm	Artikel-Nr. 4014677...	Liefer- einheit	Preis € o. MwSt.	Preis € m. MwSt.
-------------	-----------------	----------------	---------------------------	--------------------	---------------------	---------------------

alwo® Thermospresse

alwo® Rippendichtung

coextrudiert, entspricht DIN 7863,

1 Rolle

pro
lfd. m
2,70pro
lfd. m
3,21Dichtung 132515 „grün“,
Dicke ca. 2 mm15 m
30 m151312
092738

- für SP 10 mm

Dichtung 132513 „orange“,
Dicke ca. 3 mm15 m
30 m151329
151305- für ISO-Glas 26 mm
zusammen mit Dichtung 132518

2,61

3,11

Dichtung 132516 „rot“,
Dicke ca. 4 mm15 m
30 m151336
092745- für SP 6 mm
- für ISO-Glas 30 mm
zusammen mit Dichtung 132518
- für ISO-Glas 32 mm

3,11

3,70

Dichtung 132518 „gelb“,
Dicke ca. 6 mm15 m
30 m151343
092752- für ISO-Glas 20 mm
zusammen mit Dichtung 132520
- für ISO-Glas 22 und 28 mm
- für ISO-Glas 24 und 30 mm
zusammen mit Dichtung 132516
- für ISO-Glas 26 mm
zusammen mit Dichtung 132513

3,81

4,53

Dichtung 132520 „blau“,
Dicke ca. 8 mm15 m
30 m151350
092769- für ISO-Glas 20 mm
zusammen mit Dichtung 132518

5,75

6,84

alwo® EPDM Rippendichtung

coextrudiert

1 Rolle

pro
lfd. m
5,82pro
lfd. m
6,93Dichtung 132522
Dicke ca. 10 mm, für Plattenstärke 8 mm15 m
30 m*151367
094855Dichtung 132523
Dicke ca. 12 mm, für Plattenstärke 10 mm15 m
30 m*151374
096910

6,49

7,72

Dichtung 132524
Dicke ca. 14 mm, für Plattenstärke 12 mm

15 m

459180

7,43

8,84

Zeit sparen: Terrassendach online planen!



dachopt.thyssenkrupp-plastics.de

* 30 m Rollenlänge: Nur solange der Vorrat reicht.

Bei allen Preisangaben handelt es sich um unverbindliche Preisempfehlungen von thyssenkrupp Plastics.

Verlegeprofile + Zubehör

Bezeichnung	Breite in mm	Länge in mm	Artikel-Nr. 4014677...	Liefer- einheit	Preis € o. MwSt.	Preis € m. MwSt.
-------------	-----------------	----------------	---------------------------	--------------------	---------------------	---------------------

alwo® Thermosprosse

alwo® Profilabschluss

aus Aluminium für alwo® Thermosprosse 06–10 ohne Klemmdeckel Abschluss 9065 oder 9085 weiß, RAL 9016	60		157826	1 Stück	pro Stück	pro Stück
weiß, RAL 9016	80		157642		6,07	7,22
pressblank	60		157819		3,83	4,56
	80		157635		4,02	4,78
mit Klemmdeckel Abschluss 9021 oder 9086 weiß, RAL 9016 anthrazit-grau, RAL 7016	60		048940 602715		5,98	7,12
weiß, RAL 9016 anthrazit-grau, RAL 7016	80		157673 590982		6,07	7,22
pressblank	60		049046		3,83	4,56
	80		157666		4,02	4,78

alwo® Profilabschluss

aus Aluminium für alwo® Thermosprosse 16 ohne Klemmdeckel Abschluss 9066 oder 9086 weiß, RAL 9016	60		157765	1 Stück	pro Stück	pro Stück
weiß, RAL 9016 anthrazit-grau, RAL 7016	80		157673 590982		6,07	7,22
pressblank	60		157758		3,83	4,56
	80		157666		4,02	4,78
mit Klemmdeckel Abschluss 9026 oder 9087 weiß, RAL 9016 anthrazit-grau, RAL 7016	60		049176 602715		5,98	7,12
weiß, RAL 9016 anthrazit-grau, RAL 7016	80		157703 590999		6,07	7,22
pressblank	60		048957		3,83	4,56
	80		157697		4,02	4,78

alwo® Profilabschluss

aus Aluminium für alwo® Thermosprosse 25 ohne Klemmdeckel Abschluss 9026 oder 9087 weiß, RAL 9016 anthrazit-grau, RAL 7016	60		049176 602715	1 Stück	pro Stück	pro Stück
weiß, RAL 9016 anthrazit-grau, RAL 7016	80		157703 590999		6,07	7,22
pressblank	60		048957		3,83	4,56
	80		157697		4,02	4,78

Verlegeprofile + Zubehör

Bezeichnung	Breite in mm	Länge in mm	Artikel-Nr. 4014677...	Liefer- einheit	Preis € o. MwSt.	Preis € m. MwSt.
-------------	-----------------	----------------	---------------------------	--------------------	---------------------	---------------------

alwo® Thermosprosse

alwo® Profilabschluss

aus Aluminium für alwo® Thermosprosse 25 mit Klemmdeckel Abschluss 9027 oder 9083 weiß, RAL 9016	60		048964	1 Stück	pro Stück	pro Stück
weiß, RAL 9016	80		105179		5,98	7,12
pressblank	60		049183		3,83	4,56
	80		105162		4,02	4,78

alwo® Profilabschluss

aus Aluminium für alwo® Thermosprosse 32 ohne Klemmdeckel Abschluss 9063 oder 9084 weiß, RAL 9016	60		049671		5,98	7,12
pressblank	60		049695		3,83	4,56
	80		105193		4,02	4,78
mit Klemmdeckel Abschluss 9067 oder 9088 weiß, RAL 9016 anthrazit-grau, RAL 7016	60		157796 608960		5,98	7,12
weiß, RAL 9016 anthrazit-grau, RAL 7016	80		157734 591002		6,07	7,22
pressblank	60		157789		3,83	4,56
	80		157727		4,02	4,78

alwo® Profilabschluss

aus Aluminium für Thermosprosse 5562 bei Verwendung als Klemmset Abschluss 9060				1 Stück	pro Stück	pro Stück
weiß, RAL 9016	60		049541		4,63	5,51
anthrazit-grau, RAL 7016			602722		4,63	5,51
pressblank			049534		2,68	3,19
für Thermosprosse 5582 bei Verwendung als Klemmset Abschluss 9080 anthrazit-grau, RAL 7016	80		590975	1 Stück	pro Stück	pro Stück
pressblank	80		105100		4,63	5,51
					2,68	3,19
für Thermosprosse 100/2 Abschluss 9163				1 Stück	pro Stück	pro Stück
pressblank	100		179897		4,29	5,11

alwo® Spezialschraube

mit 16 mm Dichtscheibe Edelstahl, rostfrei, Ø 7,0				1 Paket/ 100 Stück	pro Paket	pro Paket
für Verglasungsstärken bis 16 mm		ca. 30	064766		56,01	66,65
für Verglasungsstärken ab 20 mm		ca. 40	084993		61,97	73,74

Zeit sparen: Terrassendach online planen!



dachopt.thyssenkrupp-plastics.de

Verlege-/Materialübersicht

alwo® Thermosprossen 60/80			
Verglasungsstärke	Mittelsprossen	Randsprossen	Rippendichtung (zum Teil enthalten)
6 mm SP	2 x 5562 bzw. 5582 1 x MDST 6	2 x 5562 bzw. 5582 1 x MDST 6 1 x RDST 6	4 bzw. 2 x 132516 (rot) ca. 4 mm
8 mm SP	2 x 5562/4 bzw. 5582/4 1 x MDST 6	2 x 5562/4 bzw. 5582/4 1 x MDST 6 1 x RDST 6	enthalten
10 mm SP	2 x 5562 bzw. 5582 1 x MDST 6	2 x 5562 bzw. 5582 1 x MDST 6 1 x RDST 6	4 bzw. 2 x 132515 (grün) ca. 2 mm
16 mm SP	2 x 5562/4 bzw. 5582/4 1 x MDST 16	2 x 5562/1 bzw. 5582 1 x MDST 16 1 x RDST 16	5562/1: enthalten 5582: 2 bzw. 1 x 132513 (orange) ca. 3 mm
25 mm SP	2 x 5562/4 bzw. 5582/4 1 x MDST 25	2 x 5562/4 bzw. 5582/4 1 x MDST 25 1 x RDST 25	enthalten
32 mm SP	2 x 5562/4 bzw. 5582/4 1 x MDST 32	2 x 5562/1 bzw. 5582 1 x MDST 32 1 x RDST 32	5562/1: enthalten 5582: 2 bzw. 1 x 132513 (orange) ca. 3 mm
20 mm Isoglas	2 x 5562 bzw. 5582 1 x MDST 25	2 x 5562 bzw. 5582 1 x MDST 25 1 x RDST 25	2 bzw. 1 x 132518 (gelb) ca. 6 mm 2 bzw. 1 x 132520 (blau) ca. 8 mm
22 mm Isoglas	2 x 5562 bzw. 5582 1 x MDST 25	2 x 5562 bzw. 5582 1 x MDST 25 1 x RDST 25	4 bzw. 2 x 132518 (gelb) ca. 6 mm
24 mm Isoglas	2 x 5562 bzw. 5582 1 x MDST 25	2 x 5562 bzw. 5582 1 x MDST 25 1 x RDST 25	2 bzw. 1 x 132516 (rot) ca. 4 mm 2 bzw. 1 x 132518 (gelb) ca. 6 mm
26 mm Isoglas	2 x 5562 bzw. 5582 1 x MDST 25	2 x 5562 bzw. 5582 1 x MDST 25 1 x RDST 25	2 bzw. 1 x 132513 (orange) ca. 3 mm 2 bzw. 1 x 132518 (gelb) ca. 6 mm
28 mm Isoglas	2 x 5562 bzw. 5582 1 x MDST 32	2 x 5562 bzw. 5582 1 x MDST 32 1 x RDST 32	4 bzw. 2 x 132518 (gelb) ca. 6 mm
30 mm Isoglas	2 x 5562 bzw. 5582 1 x MDST 32	2 x 5562 bzw. 5582 1 x MDST 32 1 x RDST 32	2 bzw. 1 x 132516 (rot) ca. 4 mm 2 bzw. 1 x 132518 (gelb) ca. 6 mm
32 mm Isoglas	2 x 5562 bzw. 5582 1 x MDST 32	2 x 5562 bzw. 5582 1 x MDST 32 1 x RDST 32	4 bzw. 2 x 132516 (rot) ca. 4 mm
34 mm Isoglas	2 x 5562/4 bzw. 5582/4 1 x MDST 32	2 x 5562/1 bzw. 5582 1 x MDST 32 1 x RDST 32	5562/1: enthalten 5582: 2 bzw. 1 x 132513 (orange) ca. 3 mm

Kombination der alwo® EPDM-Rippendichtungen für VSG-Überkopfverglasungen von 6 - 16 mm mit alwo® Thermospresse 60/80 mm

Kombinationsmöglichkeiten					
Verglasungsstärke	alwo® Mittelsprosse TH 60/80	alwo® Randsprosse TH 60/80	alwo® EPDM-Rippendichtung nach DIN 7863	alwo® Profilabschluss mit bzw. ohne Klemmdeckel 8201 (60 mm) / 8281 (80 mm)	alwo® Spezialschraube zur Verbindung des Alu-Oberprofils mit PVC-Mitteldistanz
VSG 6,76 mm (mit 2 Folien)	2 x 5562 bzw. 2 x 5582 1 x MDST 6	2 x 5562 bzw. 2 x 5582 1 x MDST 6 1 x RDST 6	<u>Unterprofil:</u> 2 bzw. 1 x 132518 ca. 6 mm (gelb) <u>Oberprofil:</u> 2 bzw. 1 x 132516 ca. 4 mm (rot)		
VSG 8,76 mm (mit 2 Folien)	1 x 5562/4 bzw. 1 x 5582/4 + 1 x 5562 bzw. 1 x 5582 1 x MDST 6	1 x 5562/4 bzw. 1 x 5582/4 + 1 x 5562 bzw. 1 x 5582 1 x MDST 6 1 x RDST 6	<u>Unterprofil:</u> 2 bzw. 1 x 132518 ca. 6 mm (gelb) <u>Oberprofil:</u> 2 bzw. 1 x 132513 bereits enthalten	ohne Klemmdeckel: 9065 bzw. 9085 mit Klemmdeckel: 9021 bzw. 9086	7,0 x 30 mm V2A mit 16 mm Dichtscheibe
VSG 10,76 mm (mit 2 Folien)	2 x 5562/4 bzw. 2 x 5582/4 1 x MDST 6	2 x 5562/4 bzw. 2 x 5582/4 1 x MDST 6 1 x RDST 6	<u>Unterprofil:</u> 2 bzw. 1 x 132513 bereits enthalten <u>Oberprofil:</u> 2 bzw. 1 x 132513 bereits enthalten		
VSG 12,76 mm (mit 2 Folien)	2 x 5562 bzw. 2 x 5582 1 x MDST 16	2 x 5562 bzw. 2 x 5582 1 x MDST 16 1 x RDST 16	<u>Unterprofil:</u> 2 bzw. 1 x 132518 ca. 6 mm (gelb) <u>Oberprofil:</u> 2 bzw. 1 x 132518 ca. 6 mm (gelb)	ohne Klemmdeckel: 9066 bzw. 9086	7,0 x 40 mm V2A mit 16 mm Dichtscheibe
"VSG 16,76 mm (mit 2 Folien)"	1 x 5562/4 bzw. 1 x 5582/4 + 1 x 5562 bzw. 1 x 5582 1 x MDST 16	1 x 5562/4 bzw. 1 x 5582/4 + 1 x 5562 bzw. 1 x 5582 1 x MDST 16 1 x RDST 16	<u>Unterprofil:</u> 2 bzw. 1 x 132513 bereits enthalten <u>Oberprofil:</u> 2 bzw. 1 x 132518 ca. 6 mm (gelb)	mit Klemmdeckel: 9026 bzw. 9087	

Isolierglas

Verlegeprofile + Zubehör

Bezeichnung	Breite in mm	Länge in mm	Artikel-Nr. 4014677...	Liefer- einheit	Preis € o. MwSt.	Preis € m. MwSt.
-------------	-----------------	----------------	---------------------------	--------------------	---------------------	---------------------

alwo® Profilsystem für Glasmontage bis 10 mm

alwo® Oberprofil (Mittelteil) aus Aluminium 8202

aus Aluminium zur Verlegung auf Stahlunterkonstruktion, pressblank	ca. 60			1 Stück	pro lfd. m 12,98	pro lfd. m 15,45
		4.000	046878			
		5.000	046885			
Flachrippendichtungen siehe Zubehör		6.000	046892			
		7.000	046427			

alwo® Randoberprofil aus Aluminium 8209

aus Aluminium für 6–10 mm Glasstärke, zur Verlegung auf Stahlunterkonstruktion, pressblank	ca. 60			1 Stück	pro lfd. m 14,31	pro lfd. m 17,03
		4.000	581331			
		5.000	581348			
Flachrippendichtungen siehe Zubehör		6.000	581355			
		7.000	581362			

alwo® Klemmdeckel 8201

weiß, RAL 9016	ca. 60			1 Stück	pro lfd. m 13,17	pro lfd. m 15,67
		4.000	046304			
		5.000	046311			
		6.000	046328			
		7.000	046335			
anthrazit-grau, RAL 7016	ca. 60	4.000	602661		13,17	15,67
		5.000	602678			
		6.000	602685			
		7.000	463385			
pressblank	ca. 60	4.000	046267		8,89	10,58
		5.000	046274			
		6.000	046281			
		7.000	046298			

Zubehör

Bezeichnung	Verglasungsstärke	Länge in mm	Artikel-Nr. 4014677...	Liefer-einheit	Preis € o. MwSt.	Preis € m. MwSt.
-------------	-------------------	-------------	------------------------	----------------	------------------	------------------

alwo® Profilsystem für Glasmontage bis 10 mm

alwo® Rippendichtung, coextrudiert nach DIN 7863



Dichtung 132515 „grün“ Dicke ca. 2 mm	10 mm	15 m 30 m	151312 092738	1 Rolle	pro lfd. m 2,70	pro lfd. m 3,21
--	-------	--------------	------------------	---------	--------------------	--------------------



Dichtung 132516 „rot“ Dicke ca. 4 mm	8 mm	15 m 30 m	151336 092745	1 Rolle	pro lfd. m 3,11	pro lfd. m 3,70
---	------	--------------	------------------	---------	--------------------	--------------------



Dichtung 132518 „gelb“ Dicke ca. 6 mm	6 mm	15 m 30 m	151343 092752	1 Rolle	pro lfd. m 3,81	pro lfd. m 4,53
--	------	--------------	------------------	---------	--------------------	--------------------

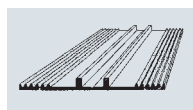

Weichgummidichtband, coextrudiert nach DIN 7863

EPDM-Unterlegband 8952 zur Lagerung von ISO-Glas und flachen Platten ab 4 mm, Dicke ca. 4 mm		15 m 30 m	187441 046991	1 Rolle	pro lfd. m 7,43	pro lfd. m 8,84
--	--	--------------	------------------	---------	--------------------	--------------------

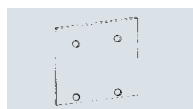

alwo® Profilabschluss aus Aluminium

für Oberprofilssystem bis 10 mm, Abschluss 9020				1 Stück	pro Stück	pro Stück
weiß, RAL 9016			583984		5,18	6,16
anthrazit-grau, RAL 7016			608939		5,18	6,16
pressblank			583960		3,22	3,83



alwo® Spezialschraube aus Edelstahl

Typ A für Holzunterkonstruktionen mit 16 mm Dichtscheibe	ca. 6,5	50	047707	1 Paket/ 100 Stück	pro Paket 62,10	pro Paket 73,90
		64	047714	100 Stück	67,65	80,50
		76	047721	100 Stück	75,30	89,61
Typ BZ für Stahlunterkonstruktionen mit 16 mm Dichtscheibe 5,0 Bohrlochdurchmesser bei Trägerstärke 2–3 mm	ca. 6,3	50	047769	100 Stück	62,18	73,99
		64	047776	100 Stück	66,49	79,05
		76	047783	100 Stück	75,30	89,61

Stegplatten – Zubehör

Zubehör

Bezeichnung	Breite in mm	Länge in mm	Artikel-Nr. 4014677...	Liefer- einheit	Preis € o. MwSt.	Preis € m. MwSt.
-------------	-----------------	----------------	---------------------------	--------------------	---------------------	---------------------

alwo®

alwo® Klemmdeckel 8201

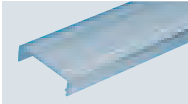

weiß, RAL 9016	ca. 60	4.000 5.000 6.000 7.000	046304 046311 046328 046335	1 Stück	pro lfd. m 13,17	pro lfd. m 15,67
anthrazit-grau, RAL 7016	ca. 60	4.000 5.000 6.000 7.000	602661 602678 602685 463385		13,17	15,67
pressblank		2.000* 2.500* 3.000* 3.500* 4.000 5.000 6.000 7.000	098914 098921 098938 098945 046267 046274 046281 046298		8,89	10,58

alwo® Klemmdeckel 8281

weiß, RAL 9016*	ca. 80	4.000 5.000 6.000 7.000	092844 092851 092868 092875	1 Stück	pro lfd. m 19,65	pro lfd. m 23,38
anthrazit-grau, RAL 7016*	ca. 80	4.000 5.000 6.000 7.000	608854 608861 608878 608885		19,65	23,38
pressblank*		4.000 5.000 6.000 7.000	092806 092813 092820 092837		12,89	15,34

* Nur regional verfügbar. Liefermöglichkeit prüfen.

Bei allen Preisangaben handelt es sich um unverbindliche Preisempfehlungen von thyssenkrupp Plastics.

Zubehör						
Bezeichnung	Breite in mm	Länge in mm	Artikel-Nr. 4014677...	Liefer- einheit	Preis € o. MwSt.	Preis € m. MwSt.
alwo®						
alwo® Kombi-Abschlussprofil mit Tropfrand						
für 6 mm Stegplatten pressblank	2.100		071054	1 Stück	pro Stück 9,87	pro Stück 11,75
für 8 mm Stegplatten pressblank	2.100		048872		10,23	12,17
für 10 mm Stegplatten pressblank	2.100		048865		10,58	12,59
für 16 mm Stegplatten weiß, RAL 9016 anthrazit-grau, RAL 7016	980		049602 602692		10,05 10,23	11,96 12,17
weiß, RAL 9016 anthrazit-grau, RAL 7016	1.200		049619 602708		12,54 12,98	14,92 15,45
pressblank	980 1.200		048759 048766		5,95 6,75	7,08 8,03
für 25 mm Stegplatten weiß, RAL 9016	980		079180		11,29	13,44
pressblank	980 1.200		079173 221138		6,49 7,91	7,22 9,41
für 32 mm Stegplatten weiß, RAL 9016 anthrazit-grau, RAL 7016 pressblank	1.230		064438 608892 048773		15,57 16,34 8,71	18,53 19,45 10,36



Zubehör

Bezeichnung	Breite in mm	Länge in mm	Artikel-Nr. 4014677...	Liefer- einheit	Preis € o. MwSt.	Preis € m. MwSt.
-------------	-----------------	----------------	---------------------------	--------------------	---------------------	---------------------

alwo®

alwo® Wandanschlussprofil 35173

abgekantete Variante inkl. EPDM-Dichtungsprofil 30 mm, coextrudiert, weiß (Außenseite), weiß, RAL 9016	4.000		127973	1 Stück	pro lfd. m	pro lfd. m
	5.000		127980		36,81	43,80
	6.000		127997			
anthrazit-grau, RAL 7016	4.000		604771		36,81	43,80
	5.000		604788			
	6.000		604795			
pressblank	4.000		127942		28,09	33,43
	5.000		127959			
	6.000		127966			

alwo® Wandanschlussprofil-Seitenteile

für Wandanschlussprofil 35173				1 Set (2 Stück inkl. Schrauben)	pro Set	pro Set
weiß, RAL 9016			128192		13,34	15,87
anthrazit-grau, RAL 7016			604801			
pressblank			128185		7,19	8,56

alwo® Verbinder

für Wandanschlussprofil 35173 Dicke: ca. 2,5 mm pressblank	ca. 74	ca. 108	048056	1 Stück	pro Stück	pro Stück
					2,84	3,38

alwo® Firstprofil 6423

bis 45° Dachneigung weiß, RAL 9016 pressblank		6.150	240856 240849	1 Stück	pro lfd. m	pro lfd. m
					65,08	77,45
					53,09	63,18

Firstdeckel – 1101

aus Alu (Set links/rechts) inkl. passender Schrauben 3,5 x 38 mm, A2 weiß, RAL 9016 pressblank			159530 143454	1 Set	pro Set	pro Set
					35,39	52,11
					29,69	35,33

Zeit sparen: Terrassendach online planen!



dachopt.thyssenkrupp-plastics.de

Zubehör

Bezeichnung	Breite in mm	Länge in mm	Artikel-Nr. 4014677...	Liefer-einheit	Preis € o. MwSt.	Preis € m. MwSt.
-------------	--------------	-------------	------------------------	----------------	------------------	------------------

alwo®

alwo® Seitenblende 188

für den optimalen seitlichen Abschluss, inkl. Anpressdichtung weiß, RAL 9016

	1 Stück	pro lfd. m	pro lfd. m
4.000	047622	58,94	70,14
5.000	047639		
6.000*	047646		
7.000*	047653		

anthrazit-grau, RAL 7016	4.000	608908	70,06	83,37
	5.000	608915		
	6.000	608922		

pressblank	4.000	047585	49,71	59,15
	5.000	047592		
	6.000	047608		
	7.000	047615		

alwo® Abschlusswinkel

für Seitenblende 188

		pro Stück	pro Stück
weiß, RAL 9016	049343	7,73	9,20
anthrazit-grau, RAL 7016	608977	7,73	9,20
pressblank	049336	5,26	6,26

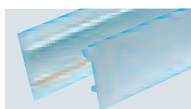

Zeit sparen: Terrassendach online planen!



dachopt.thyssenkrupp-plastics.de

Bei allen Preisangaben handelt es sich um unverbindliche Preisempfehlungen von thyssenkrupp Plastics.

Zubehör

Bezeichnung	Breite in mm	Länge in mm	Artikel-Nr. 4014677...	Liefer-einheit	Preis € o. MwSt.	Preis € m. MwSt.
-------------	--------------	-------------	------------------------	----------------	------------------	------------------

alwo®

alwo® Reinaluminium-Klebeband

schwer entflammbar nach DIN 4102, B1, verträglich mit PLEXIGLAS® und Exolon®/LEXAN™

60	10 lfd. m	437065	1 Rol	pro Rolle 2,97	pro Rolle 3,53
50	50 lfd. m	049800		12,05	14,34
60		049817		13,67	16,27
75		049824		17,06	20,30
100		049831		22,81	27,14

AntiDUST® tape

Tape mit Filter

1 Rolle pro Rolle pro Rolle

für 16–20 mm Stegplatten AD3542	42	33,0 lfd. m	610093	45,62	54,29
für 25 mm Stegplatten AD3550	50	33,0 lfd. m	610086	58,75	69,91
für 32 mm Stegplatten AD3560	60	33,0 lfd. m	610109	75,99	90,43

Tape geschlossen

für 6–10 mm Stegplatten G3638	38	33,0 lfd. m	596342	17,49	20,81
für 16–20 mm Stegplatten G3642	42	33,0 lfd. m	597479	19,72	23,47
für 25 mm Stegplatten G3650	50	33,0 lfd. m	597486	22,94	27,30
für 32 mm Stegplatten G3660	60	33,0 lfd. m	597493	28,38	33,77

Set bestehend aus je 1 Rolle Tape mit Filter und Tape geschlossen

1 Set pro Set pro Set

für 6–10 mm Stegplatten AD3538/G3638	38	6,5 lfd. m	610116	19,12	22,75
für 16–20 mm Stegplatten AD3542/G3642	42		610123	21,73	25,86
für 25 mm Stegplatten AD3550/G3650	50		610130	28,31	33,69
für 32 mm Stegplatten AD3560/G3660	60		610147	34,49	41,04

Plexisil HPPS Silikon-Dichtstoff

verträglich mit PLEXIGLAS® und Exolon®/LEXAN™
säurefrei, neutralvernetzend, transparent, 310 ml





1 Stück pro Stück pro Stück

546804 12,04 14,33

Zeit sparen: Terrassendach online planen!

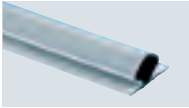

dachopt.thyssenkrupp-plastics.de

Zubehör						
Bezeichnung	Breite in mm	Länge in mm	Artikel-Nr. 4014677...	Liefer- einheit	Preis € o. MwSt.	Preis € m. MwSt.
alwo®						
Kunststoffkammerprofil 16						
				1 Stück	pro lfd. m	pro lfd. m
aus Hart-PVC Distanzprofil zur Unterstützung der Gurte bei einem Breitenzuschritt mit mehr als 15 mm Gurtüberstand zum Steg, für PLEXIGLAS® Stegplatten 16 mm, weiß						
		3.500	060041		6,89	8,20
alwo® EPDM-Querpfettdichtung						
					pro Stück	pro Stück
coextrudiert, weiß mit Butylklebung als Montagehilfe, Dicke min. 5/max. 22 mm						
für 980 mm Plattenbreite		960	048827		9,20	10,95
für 1.200 mm Plattenbreite		1.180	048834		10,81	12,86
für 1.230 mm Plattenbreite		1.210	048858		10,98	13,07
für weitere Plattenbreiten		3.000	048841		26,73	31,81
TURBOMAX® HSS Spiralbohrer						
				1 Stück	pro Stück 7,17	pro Stück 8,53
zum Vorlochen von alwo® Oberprofilen, Ø 7 mm, für Stahl, Holz, Aluminium und Kunststoff						
		L1=109 L2=62	096705			
selbstzentrierende Spitze saubere Spanabfuhr geringe Wärmeentwicklung						
alwo® Sogsicherung						
				Beutel à 5 Stück	pro Beutel	pro Beutel
für Vierkantröhr geeignet für die Verlegung von Exolon® Stegplatten (bitte Distanz Stegplatte und Pfette berücksichtigen) best. aus: PP-Distanzscheibe Ø 30 mm, PP-Abdeckkappe Ø 30 mm Blechtreibschraube 4,5 x 45 mm Distanz: ca. 7,5 mm Distanz: ca. 12,0 mm						
			438925 438932		39,42	46,91
SB 196 Spezialsteckschlüssel						
				1 Stück	pro Stück 30,17	pro Stück 35,90
3/8" für alwo® PID-Schrauben						
			208603			

Die passenden Dachrinnenprogramme finden Sie im Kapitel Wellplatten auf den Seiten 13 bis 18.

Hohlkammerpaneele

Plattenprogramm

Bezeichnung	Zubehör	Breite in mm	Länge in mm	Artikel-Nr. 4014677...	Liefer- einheit	Preis € o. MwSt.	Preis € m. MwSt.
-------------	---------	-----------------	----------------	---------------------------	--------------------	---------------------	---------------------

ow klick

Hohlkammerpaneel*

für Dach und Wand Polycarbonat Lichtdurchlässigkeit ca. 80 %, Dicke 16 mm	SB 160	200	2.000	209556	Sets à 5 Stück	pro qm 71,81	pro qm 85,45
			2.500	209563			
			3.000	209570			

farblos, natur
(Set eingeschweißt)

farblos, natur (Einzelabnahme)	SB 160	200	3.500	174137	1 Stück	pro qm 86,56	pro qm 103,01
			4.000	174144			
			5.000*	174151			

Befestigungszubehör

SB 160 – ow klick für Dachverglasungen Set bestehend aus: – Senkkopfschrauben, verzinkt – Spezial-U-Scheiben, grau – Linsenkopfschrauben, verzinkt inkl. Abdeckkappen – Distanzhülsen 5,3 x 10 x 12 mm (für ca. 4 qm)				186079	1 Set	pro Set 21,38	pro Set 25,44
--	--	--	--	--------	-------	------------------	------------------

Paneele P16

Hohlkammerpaneel*

für Wände Polycarbonat Lichtdurchlässigkeit ca. 60 %, Dicke 16 mm		200	2.000	563436	Sets à 5 Stück	pro qm 44,29	pro qm 52,70
			2.500	563450			

opal, natur
(Set eingeschweißt)

Industrieverglasung

Hohlkammerpaneele

aus PC und PVC
für die Industrieverglasung
finden Sie in unserem
„Programm für Dach und Fassade“.

* **Liefermöglichkeit prüfen.**

Bei allen Preisangaben handelt es sich um unverbindliche Preisempfehlungen von thyssenkrupp Plastics.

Zubehör

Bezeichnung	Breite in mm	Länge in mm	Artikel-Nr. 4014677...	Liefer- einheit	Preis € o. MwSt.	Preis € m. MwSt.
-------------	-----------------	----------------	---------------------------	--------------------	---------------------	---------------------

alwo® P16

Aluminium-Verbindungsprofile

zur Verlegung von 16 mm Hohlkammerpaneelen und Stegplatten sowie ebenen Platten von 2,5 bis 10 mm, U-Profil (35155)	2.000	099843	1 Stück	pro lfd.m	pro lfd.m
	2.500	099850		8,48	10,09
	3.000	099867		8,48	10,09
	6.000	099874		8,48	10,09

E6/EV1 silber

U-Profil P16 (35156) E6/ EV1 silber mit seitlicher Lasche	2.000	098471	1 Stück	pro lfd.m	pro lfd.m
	2.500	098488		10,80	12,85
	3.000	098495		10,80	12,85
	6.000	098501		10,80	12,85

U-Profil P16 (35157) E6/EV1 silber mit oberer Lasche	2.000	098518	1 Stück	pro lfd.m	pro lfd.m
	2.500	098525		11,43	13,60
	3.000	098532		11,43	13,60
	6.000	098549		11,43	13,60

H-Profil P16 (35158) E6/EV1 silber	2.000	099881	1 Stück	pro lfd.m	pro lfd.m
	2.500	099898		15,07	17,93
	3.000	099904		15,07	17,93
	6.000	099911		15,07	17,93

Eck-Profil P16 (35159) E6/EV1 silber	2.000	099805	1 Stück	pro lfd.m	pro lfd.m
	2.500	099812		21,67	25,79
	3.000	099829		21,67	25,79
	6.000	099836		21,67	25,79

Eckwinkel P16

pressblank		098556	1 Stück	pro Stück	pro Stück
				1,34	1,60

Beutel mit 4 Stück		002126	1 Beutel	pro Beutel	pro Beutel
				8,83	10,51

Alu-Eckverbinder P16 pressblank		128345	1 Stück	pro Stück	pro Stück
				1,87	2,23

alwo® Reinaluminium-Klebeband

schwer entflammbar nach DIN 4102, B1, verträglich mit PLEXIGLAS® und Exolon®/LEXAN™	60	10 lfd. m	437065	1 Rolle	pro Rolle	pro Rolle
					2,97	3,53
	50		049800		12,05	14,34
	60	50 lfd. m	049817		13,67	16,27
	75		049824		17,06	20,30
100		049831	22,81	27,14		

AntiDUST® tape Set

Set bestehend aus je 1 Rolle Tape AD3542 mit Filter und Tape G3642 geschlossen				1 Set	pro Set	pro Set
--	--	--	--	-------	---------	---------

für 16–20 mm Stegplatten	42	6,5 lfd. m	610123		21,73	25,86
--------------------------	----	------------	--------	--	-------	-------

Die passenden Dachrinnenprogramme finden Sie im Kapitel Wellplatten auf den Seiten 13 bis 18.

Weiteres Zubehör (Spezialsilikon, Wandanschluss etc.) siehe ab Seite 44.

Bei allen Preisangaben handelt es sich um unverbindliche Preisempfehlungen von thyssenkrupp Plastics.

Empfehlung zur Lagerhaltung unserer Produkte



Unsere Produkte werden auf speziellen Versandpaletten geliefert. Ihre Lagerung ist zeitlich begrenzt.

Grundsätzlich gilt: Platten und Paneele möglichst in einem trockenen Innenraum lagern. Nur Paletten mit gleichen Abmessungen übereinander stapeln. Die Abstellfläche muss sauber und eben sein. Bei Lagerung im Freien müssen die Paletten mit weißer Polyethylenfolie vollflächig abgedeckt sein. Dies gilt auch für angebrochene Paletten. Falls die Platten mit Spannbändern gesichert sind, müssen diese vor der Lagerung entfernt werden. Infolge unsachgemäßer Lagerung kann das Material vorgeschädigt werden, wodurch Rissbildung nach der Montage nicht auszuschließen ist.

Hinweis zu unseren alwo® Profilen: Aluminium, das in Umgebungen ohne größere Temperaturschwankungen gelagert wird und keiner Feuchtigkeit ausgesetzt ist, wird durch die natürliche Oxidschicht ohne weitere Oberflächenbehandlung vor Korrosion geschützt.

Ansonsten sind die Lagerungs- und Verarbeitungsvorschriften der Hersteller einzuhalten.

Bitte beachten Sie auch die Hinweise auf unserer Homepage: www.thyssenkrupp-plastics.de



Unsere anwendungstechnische Beratung ist – auch im Hinblick auf Produkte unserer Vorlieferanten und etwaige Schutzrechte Dritter – unverbindlich und befreit den Käufer nicht von der Prüfung der Produkte auf ihre Eignung für seine Zwecke. Technische Daten, die die Produkte betreffen, sind Richtwerte. Änderungen vorbehalten. Die im Text gemachten Garantieaussagen sind Herstellergarantien, bitte fordern Sie hierzu die Garantieerklärung an.

Allen Lieferungen legen wir unsere Allgemeinen Liefer- und Zahlungsbedingungen neuester Fassung zugrunde, die wir Ihnen auf Wunsch gerne zusenden. Nachdruck, auch auszugsweise, nur mit ausdrücklicher Genehmigung gestattet. Drucktechnisch bedingte Farbabweichungen sind möglich. Druckfehler, Irrtümer und Änderungen vorbehalten.

Marken in dieser Broschüre:

Exolon® ist eine eingetragene Marke der Exolon Group.

Makrolon® ist eine registrierte Marke im Eigentum und lizenziert von der Covestro Gruppe.

PLEXIGLAS® ist eine registrierte Marke der Röhm GmbH.

LEXAN™ und THERMOCLEAR™ sind eingetragene Marken von SABIC.

Marlon, AntiDUST® sind eingetragene Marken Dritter.

alwo® und owolux® sind eingetragene Marken der thyssenkrupp Plastics GmbH.

Materials Services
Plastics Germany

thyssenkrupp Plastics GmbH

06796 Sandersdorf-Brehna
OT Brehna
Otto-Wolff-Straße 1
T: +49 34954 402-0
F: +49 34954 402-50
brehna.plastics@thyssenkrupp-materials.com

12109 Berlin
Ullsteinstraße 68
T: +49 30 700900-0
F: +49 30 700900-182
berlin.plastics@thyssenkrupp-materials.com

18069 Rostock
Schmarler Damm 11
T: +49 381 8086-0
F: +49 381 8086-259
rostock.plastics@thyssenkrupp-materials.com

25436 Tornesch
Lise-Meitner-Allee 7
T: +49 4120 3041-0
F: +49 3041-555
tornesch.plastics@thyssenkrupp-materials.com

28199 Bremen
Otto-Lilienthal-Straße 25
T: +49 421 5727-0
F: +49 421 5727-333
bremen.plastics@thyssenkrupp-materials.com

30827 Garbsen
Dieselstraße 41
T: +49 5131 4911-65
F: +49 5131 4911-20
garbsen.plastics@thyssenkrupp-materials.com

44147 Dortmund
Westererbenstraße 75
T: +49 231 8593-200
F: +49 231 8593-249
dortmund.plastics@thyssenkrupp-materials.com

48431 Rheine
Sprickmannstraße 77–87
T: +49 5971 47-0
F: +49 5971 47-230
rheine.plastics@thyssenkrupp-materials.com

50825 Köln
Widdersdorfer Straße 158
T: +49 221 5495-844
F: +49 221 5495-888
koeln.plastics@thyssenkrupp-materials.com

61348 Bad Homburg
Niederstedter Weg 19
T: +49 6172 3980-0
F: +49 6172 3980-199
badhomburg.plastics@thyssenkrupp-materials.com

66333 Völklingen
Uttersbergstraße 8
T: +49 6898 3000-0
F: +49 6898 3000-289
voelklingen.plastics@thyssenkrupp-materials.com

68219 Mannheim
Rotterdammer Straße 12
T: +49 621 89006-0
F: +49 621 89006-92/93
mannheim.plastics@thyssenkrupp-materials.com

70736 Fellbach
Merowinger Straße 7
T: +49 711 5855-0
F: +49 711 5855-505
fellbach.plastics@thyssenkrupp-materials.com

79108 Freiburg
Auerstraße 3
T: +49 761 5595-0
F: +49 761 5595-388
freiburg.plastics@thyssenkrupp-materials.com

82216 Maisach
Emmy-Noether-Straße 7
T: +49 8141 35555-0
F: +49 8141 35555-55
maisach.plastics@thyssenkrupp-materials.com

88250 Weingarten
Heinrich-Hertz-Straße 4
T: +49 751 5097-0
F: +49 751 5097-458
weingarten.plastics@thyssenkrupp-materials.com

90451 Nürnberg
Rheinstraße 14
T: +49 911 64209-0
F: +49 911 64209-37
nuernberg.plastics@thyssenkrupp-materials.com

99089 Erfurt
Mittelhäuser Straße 80
T: +49 361 7590-0
F: +49 361 7590-275
erfurt.plastics@thyssenkrupp-materials.com

www.thyssenkrupp-plastics.de

Ihr Händler/Verarbeiter